



НАЦРТНА ГЕОМЕТРИЈА II

Перспектива и сенчење у паралелним пројекцијама и перспективи



5. Предавање



Методе цртања перспективних слика

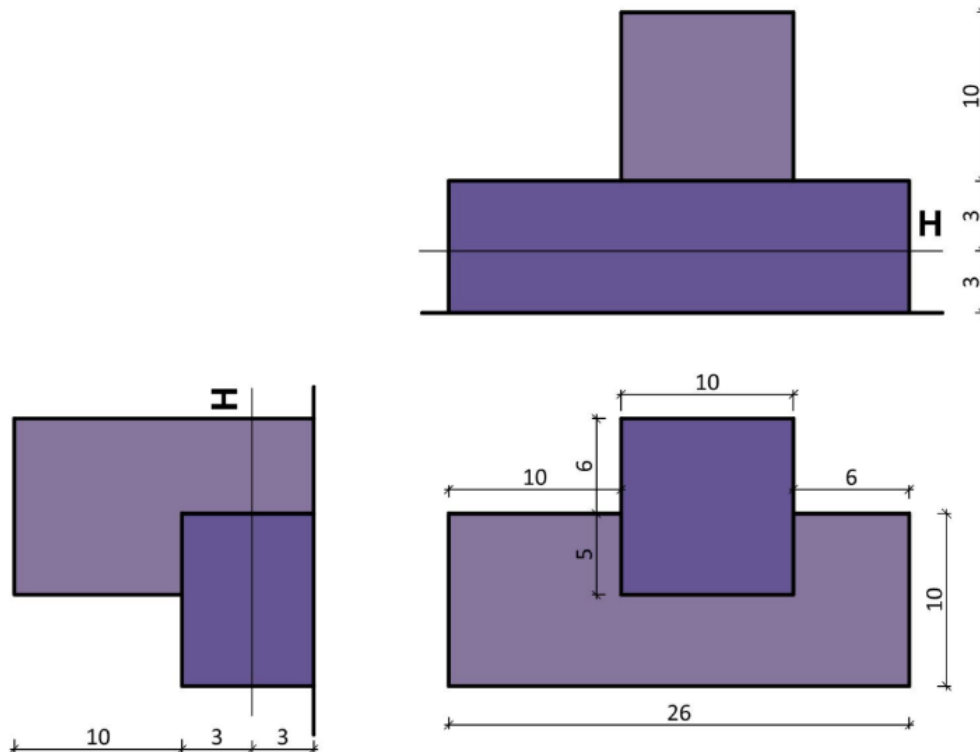

1. Метода продора видних зрака и недогледа
- 2. Метода координатног система са спуштеном основом**
3. Метода упрошћене контуре
4. Метода продора ивица предмета и недогледа



Методе цртања перспективних слика

Метода координатног система са спуштеном основом

- У ситнијој размери се у основи одреди:
 - положај очне тачке **O** и ликоравни **L**,
 - координатни систем оса **abc**,
 - недогледи **N_a**, **N_b**, размерне тачке **Δa**, **Δb**, оквир слике **AB**,
 - затим се размера увећава 2, 3... или више пута.
- Потребно је одредити **перспективу система** оса **abc**.
- Онда се уносе **координате тачака**, на осама **a** и **b**.
- Затим се црта **основа у перспективи** датог објекта.
- **Висине** се уносе на размерну вертикалу **c**, од осе **x** (равни основе).
- Помоћу **хоризонтала у основним равнима** координатног триедра, наносе се висине на поједине ивице објекта.

Перспектива се може цртати мерењем елемената слике из основе, или да се на самој слици обори очна тачка и нађу размерне тачке, што је прецизније.



Методе цртања перспективних слика

Употреба нове (спуштене основе)

- Ако је висина хоризонта **h**:
 - мала у односу на удаљење недогледа,
 - висину објекта,
 - остале конструктивне елементе.
- Користи се **спуштена основа**, због положаја вертикалних ивица објекта.
- **Повећава се висина хоризонта \bar{h}** , а нова основна права \bar{x} је на растојању $1/3$ до $1/4$ удаљења недогледа $N_a N_b$ у размери ликоравни од линије хоризонта **H**.



Пример 1

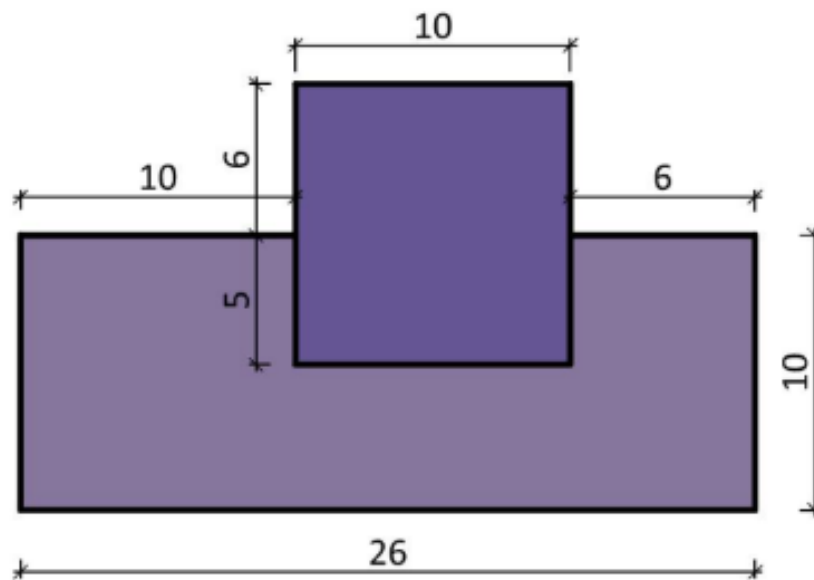
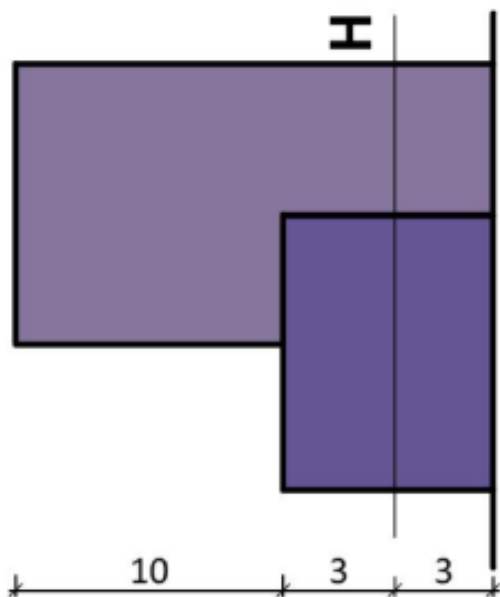
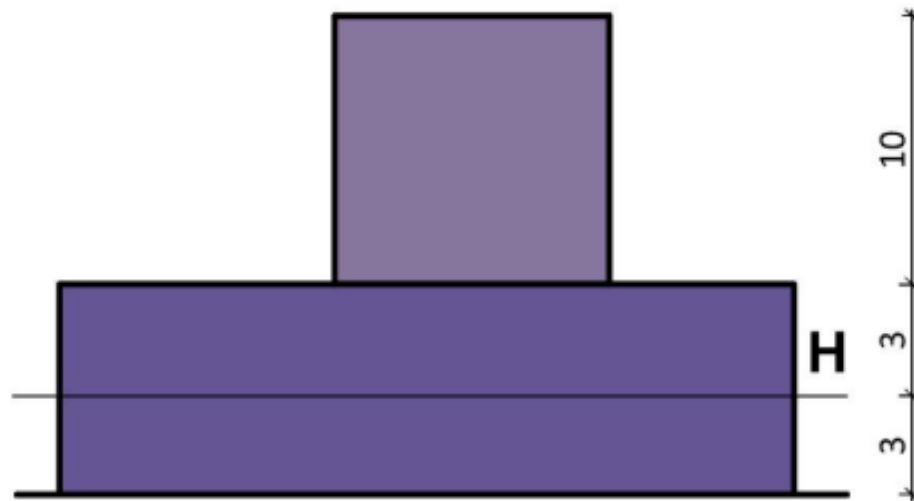



Метода координатног система са спуштеном основом

1:400

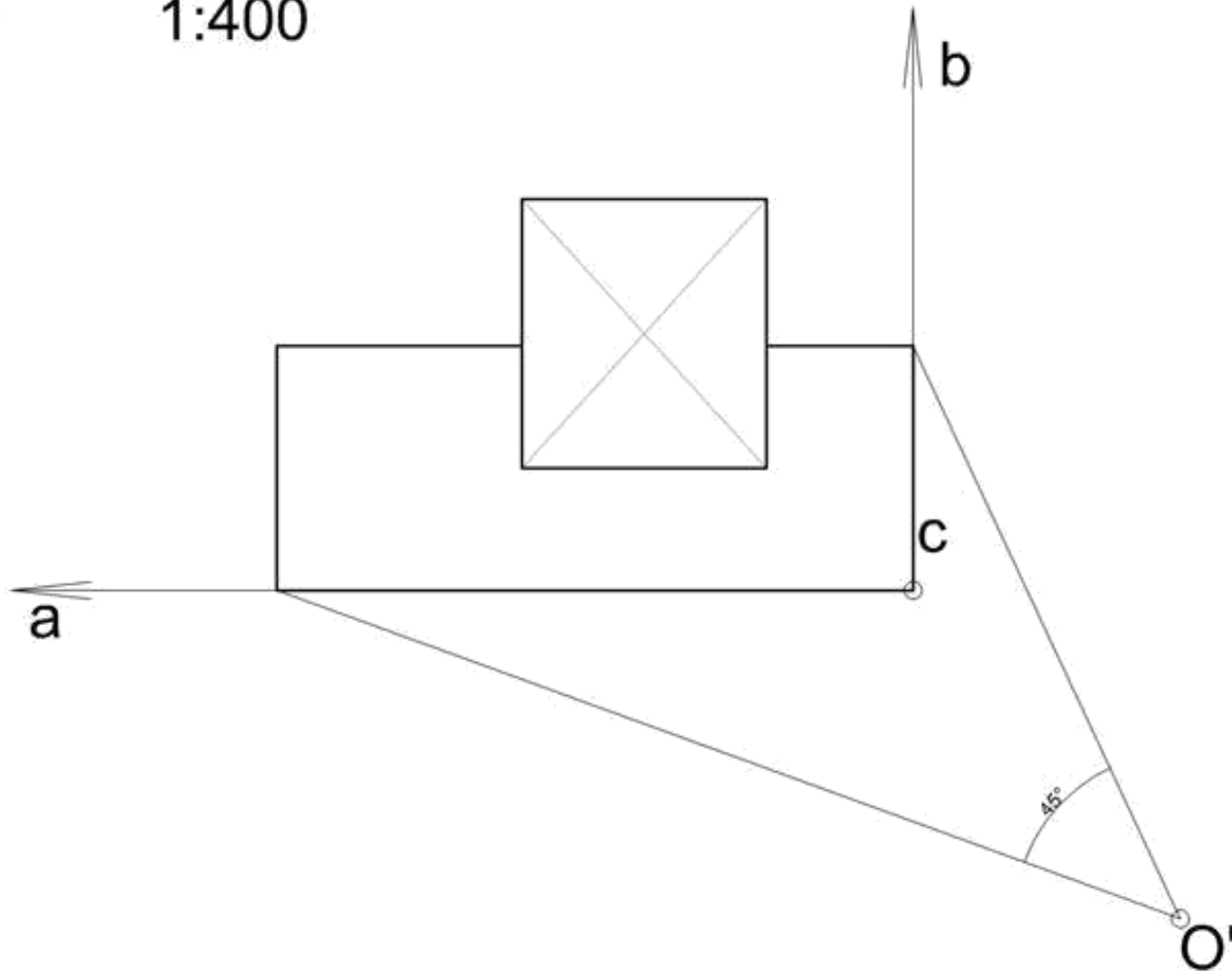



Метода координатног система са спуштеном основом

1:400

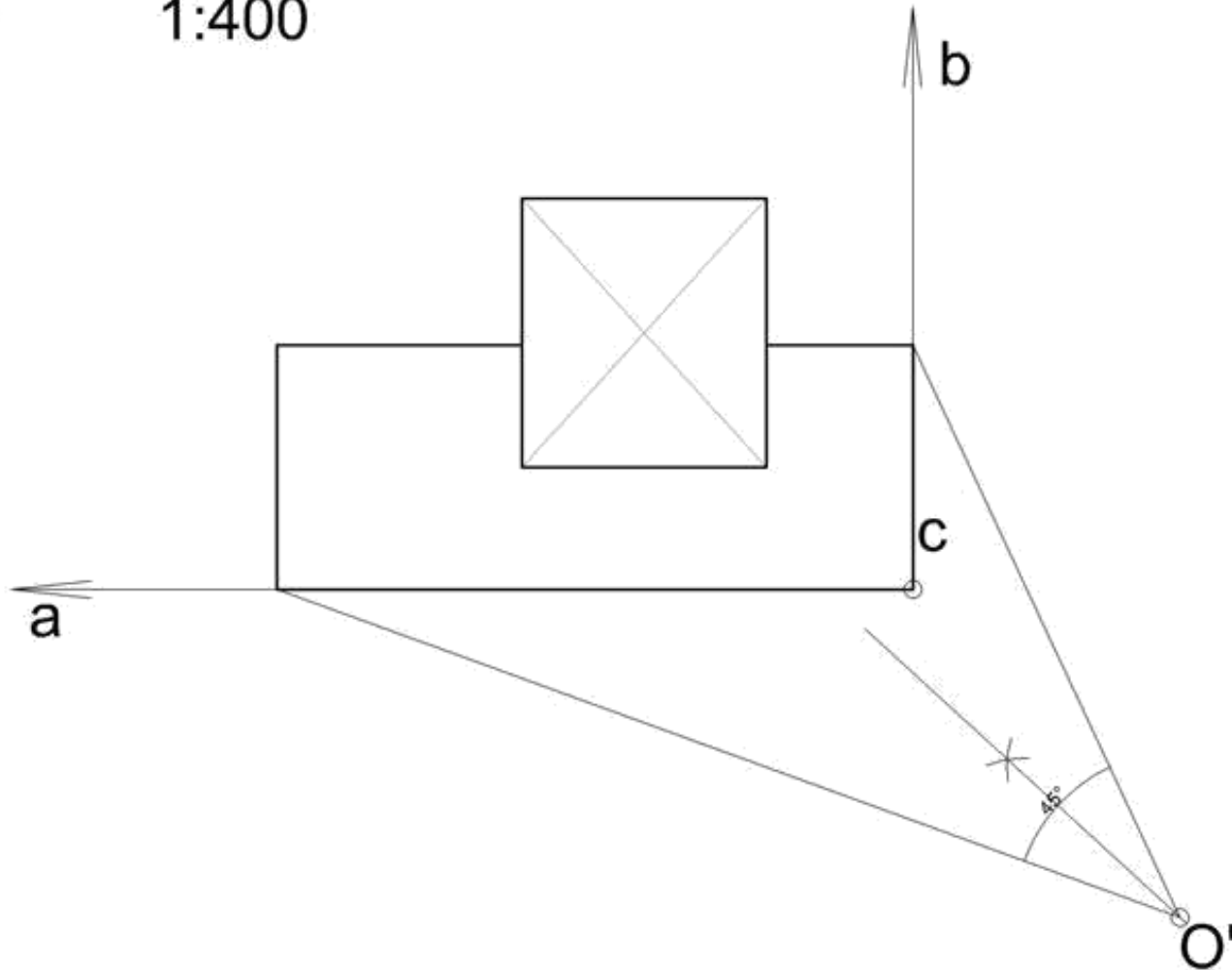



Метода координатног система са спуштеном основом

1:400

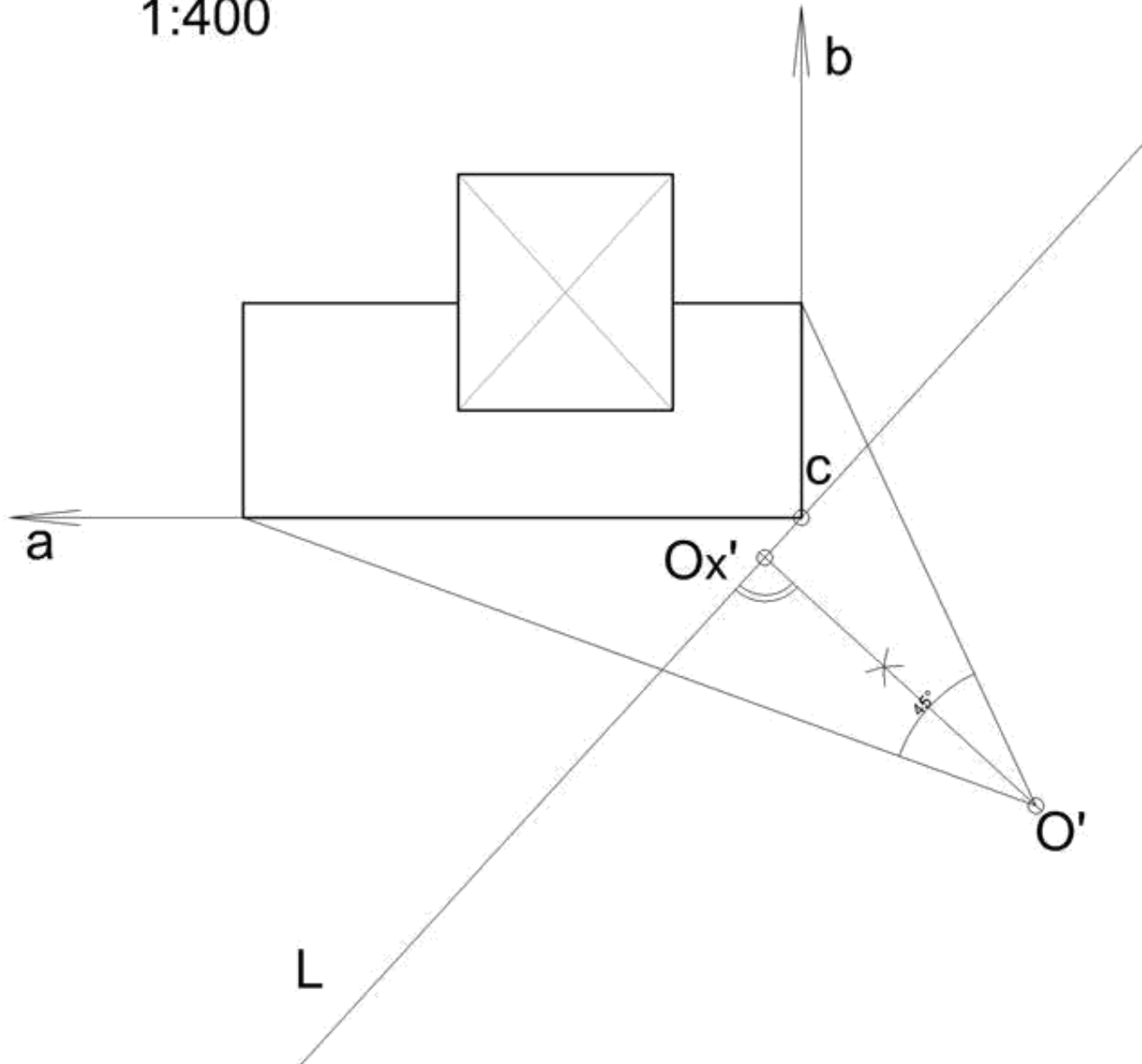



Метода координатног система са спуштеном основом

1:400

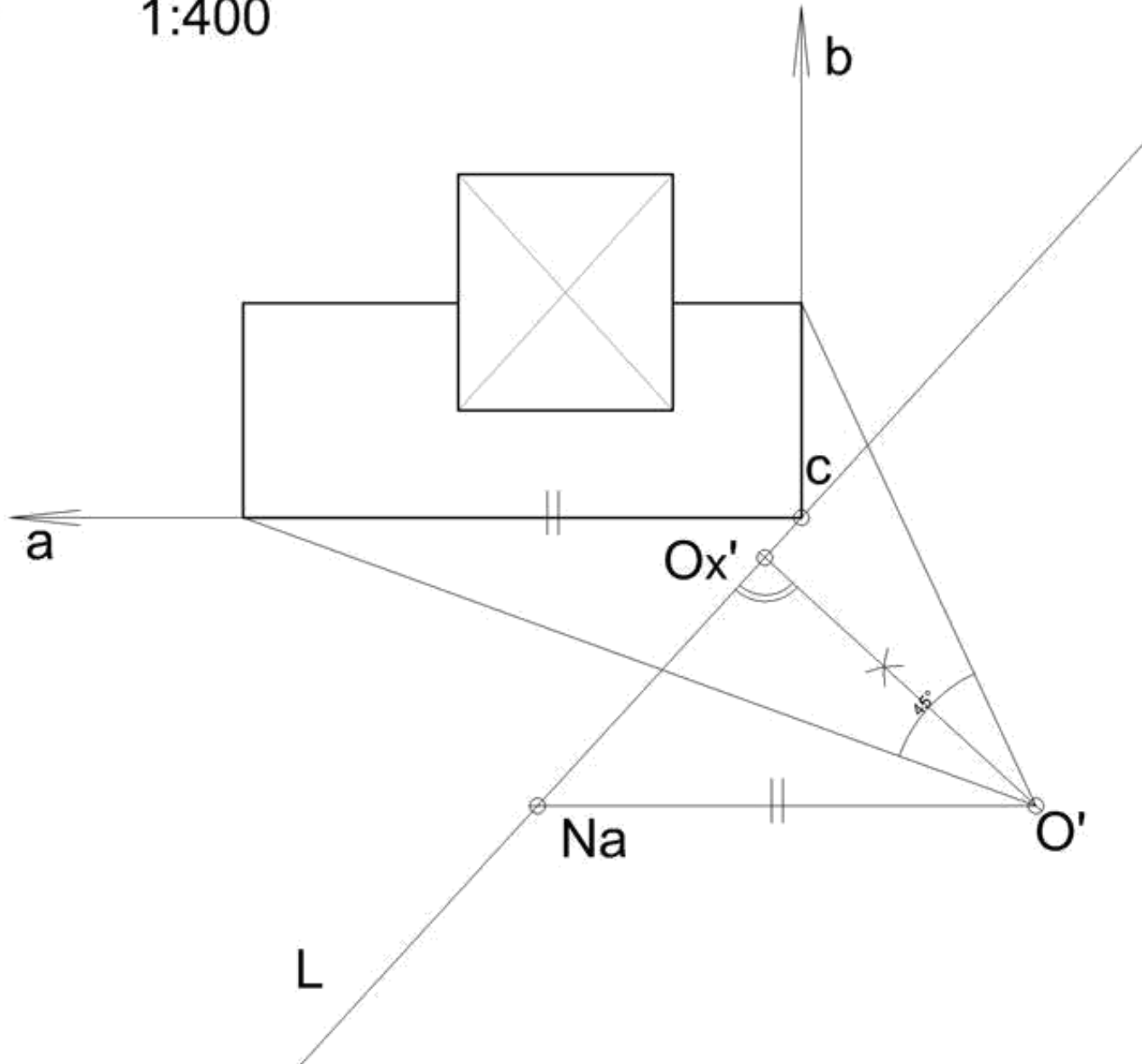



Метода координатног система са спуштеном основом

1:400

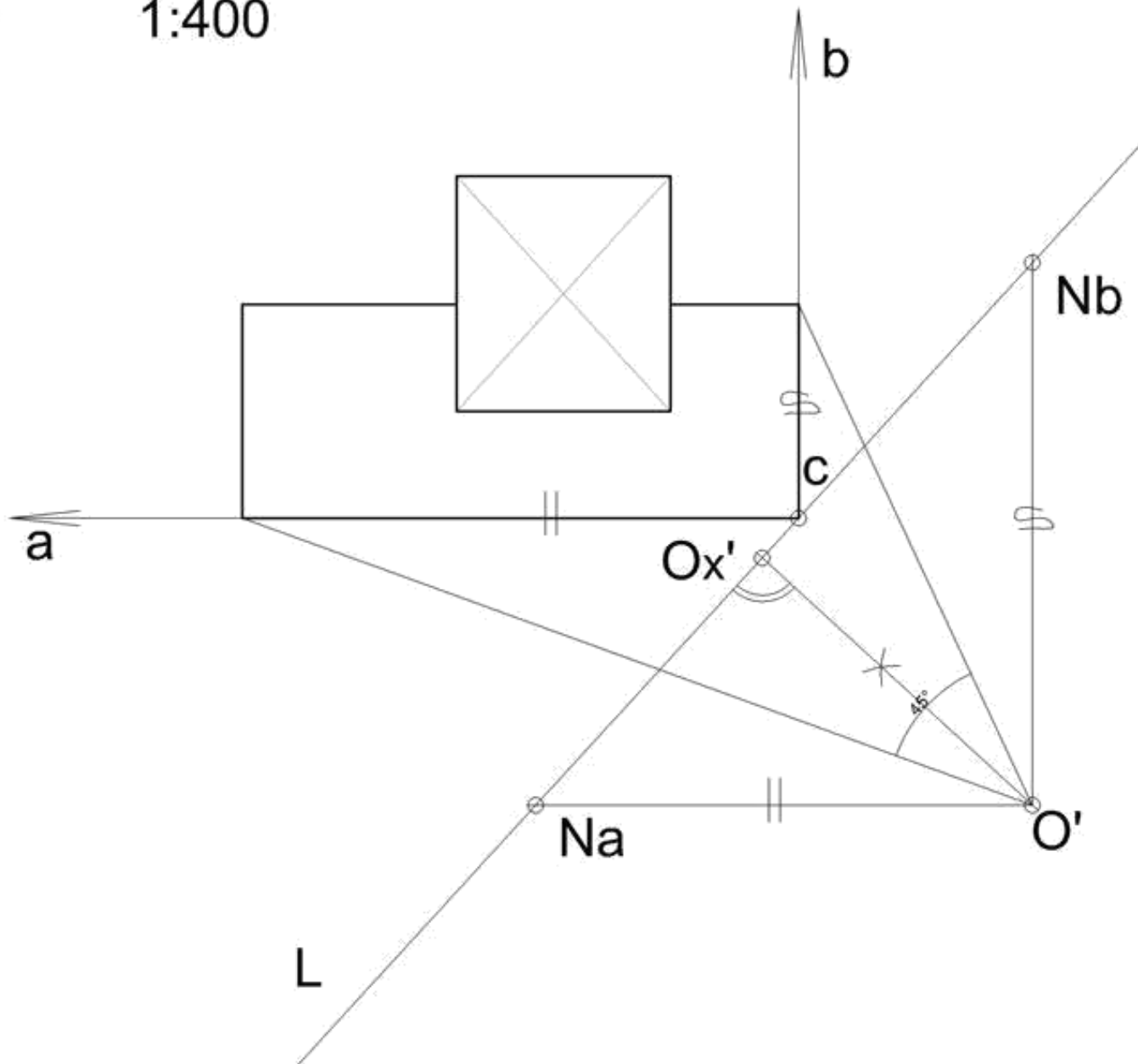



Метода координатног система са спуштеном основом

1:400

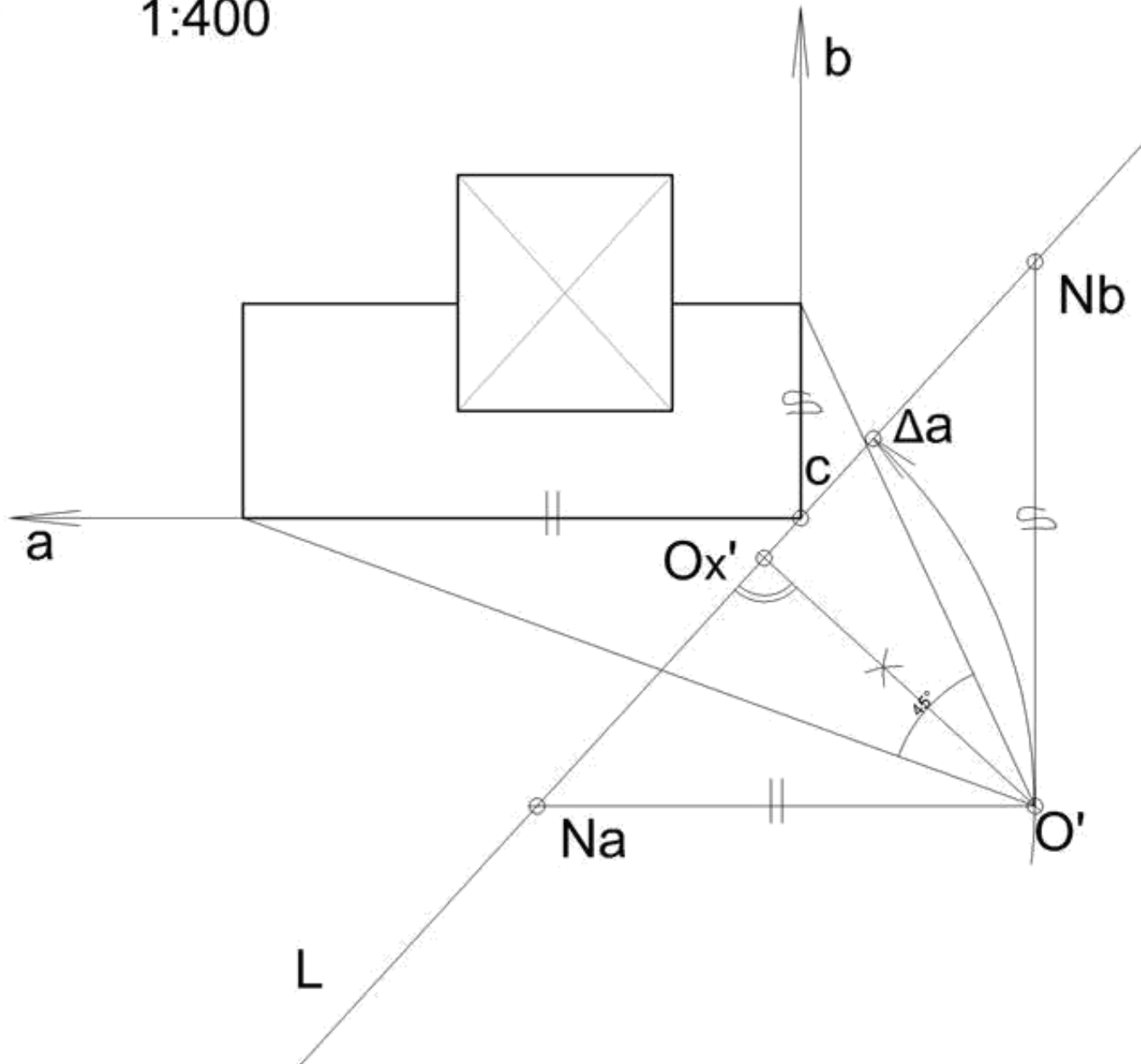



Метода координатног система са спуштеном основом

1:400

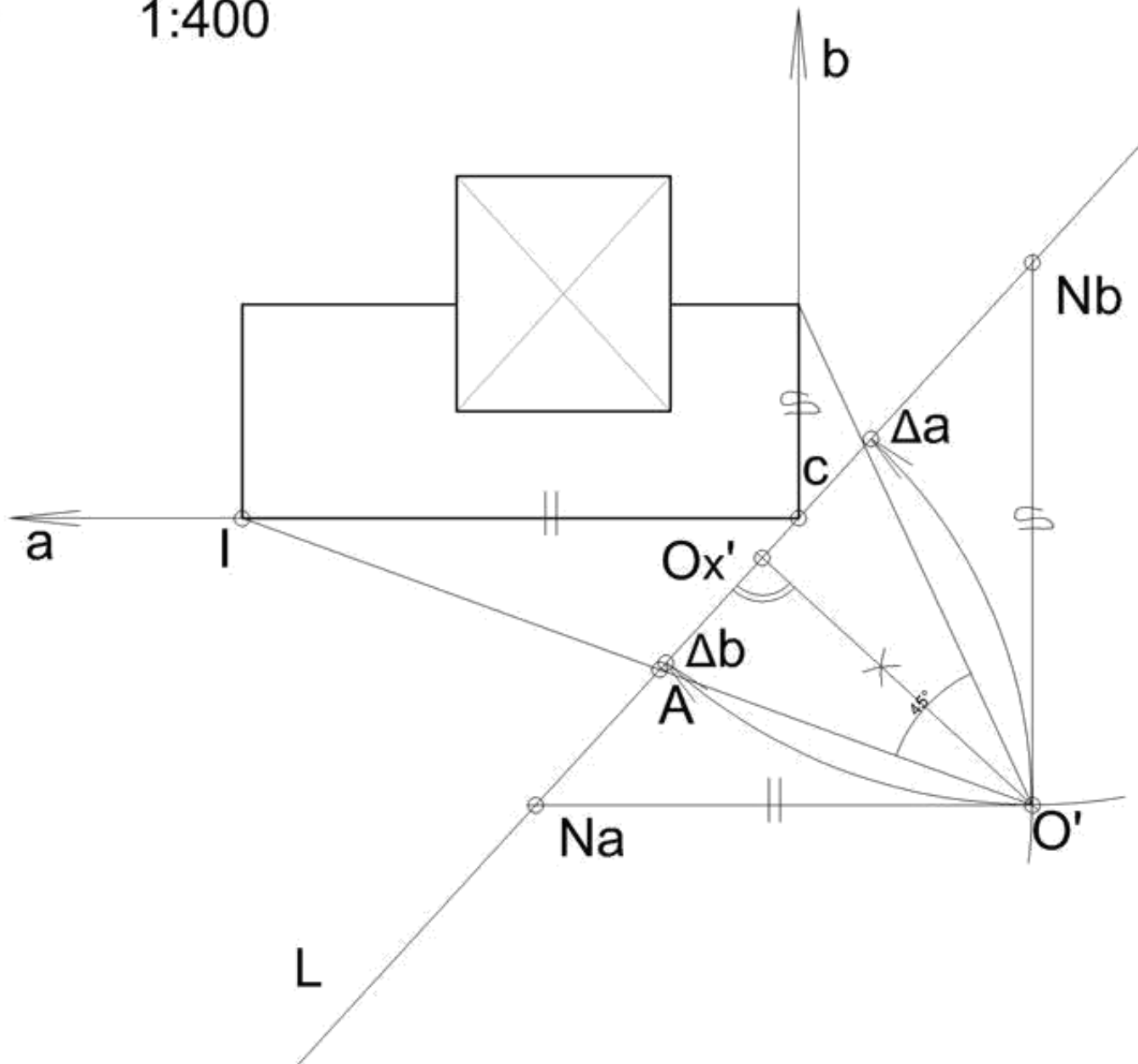



Метода координатног система са спуштеном основом

1:400

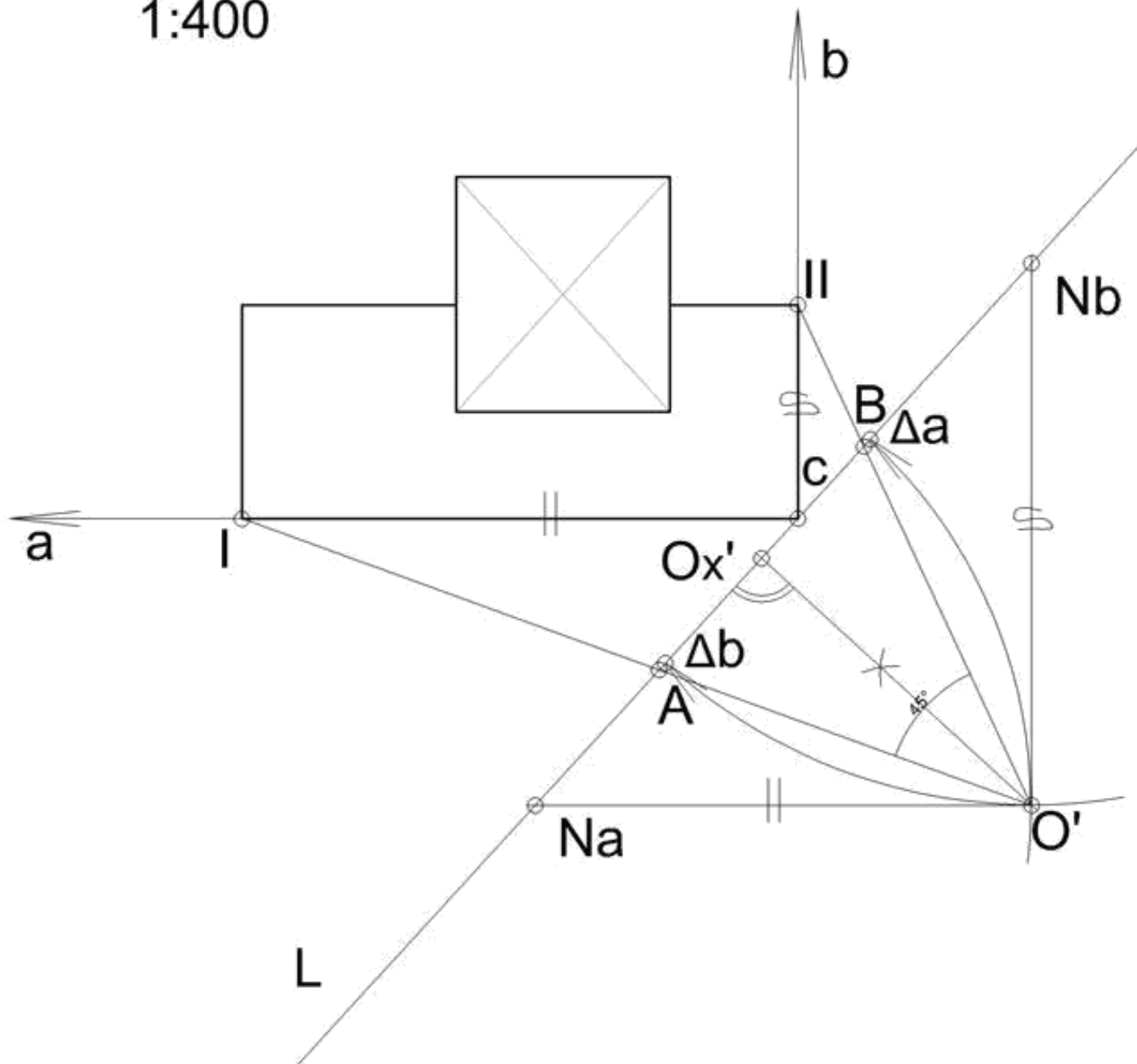



Метода координатног система са спуштеном основом

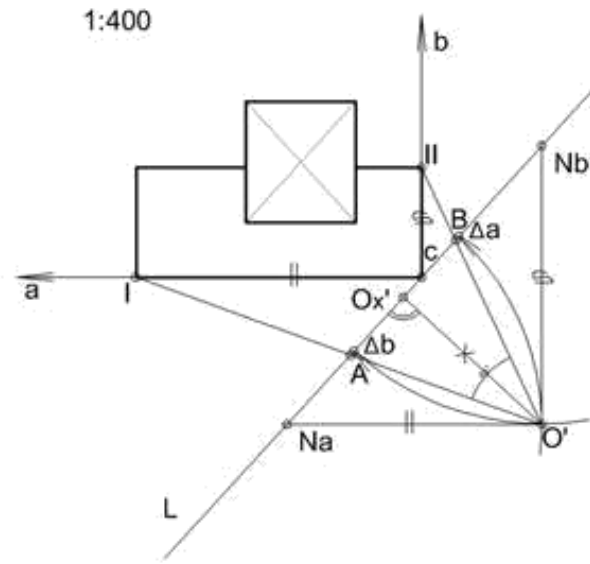

H



Метода координатног система са спуштеном основом

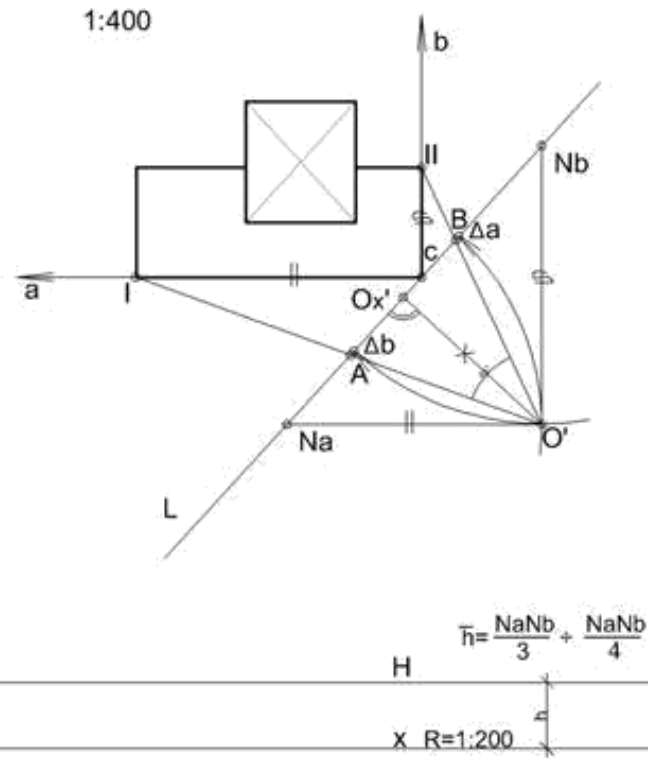



Метода координатног система са спуштеном основом

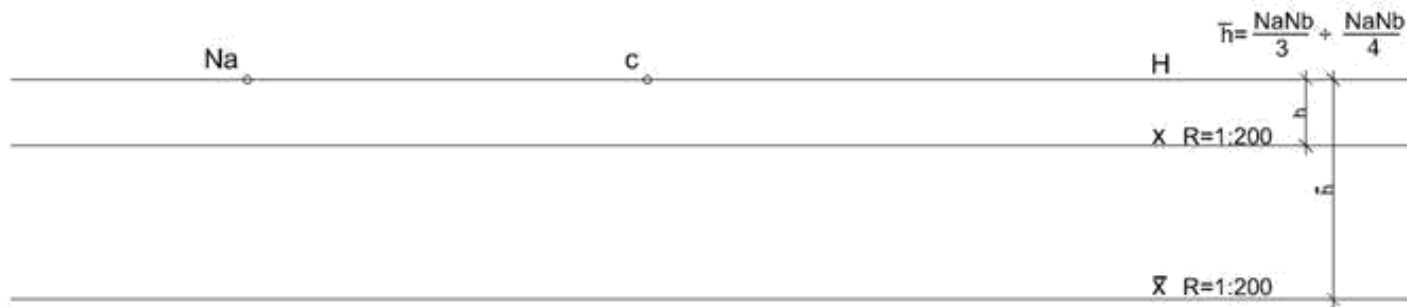
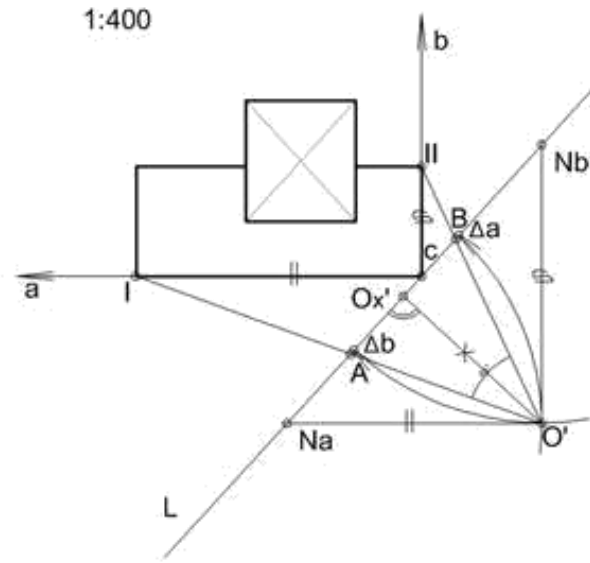



Метода координатног система са спуштеном основом

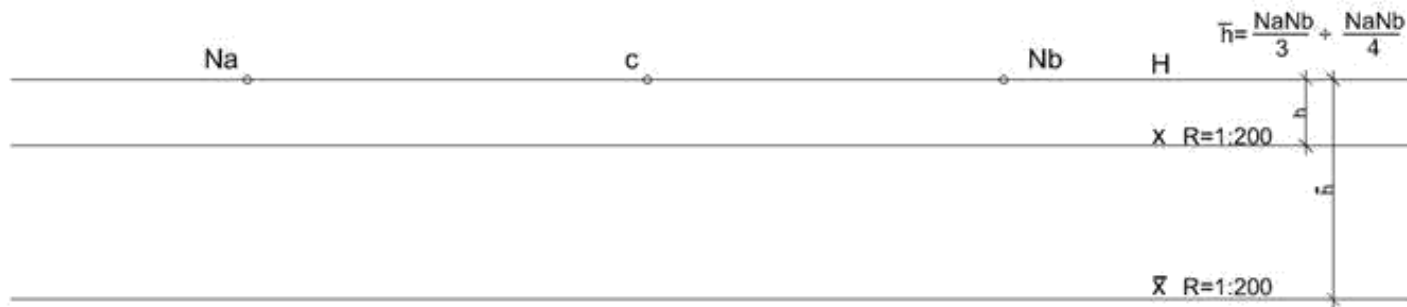
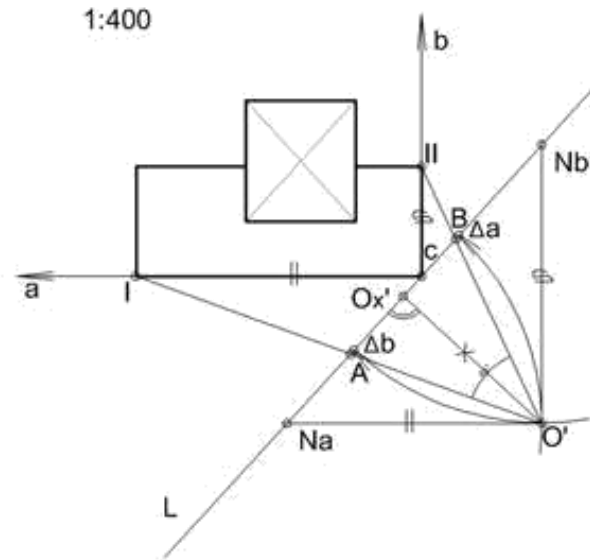



Метода координатног система са спуштеном основом

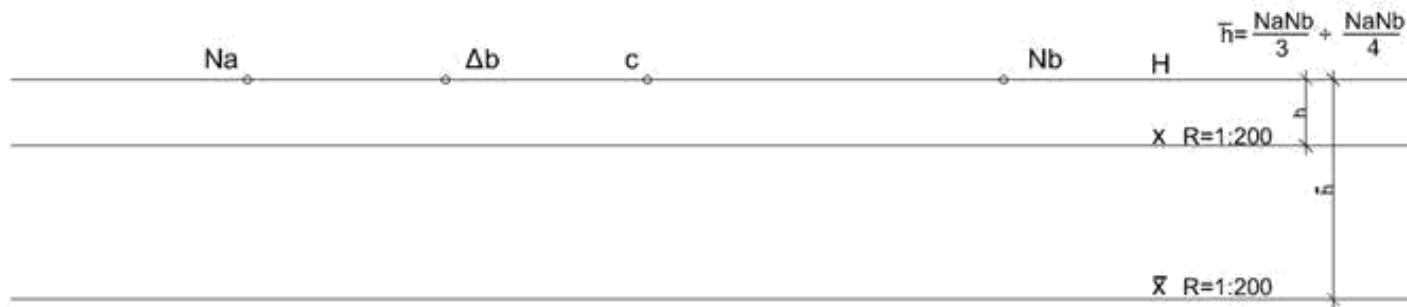
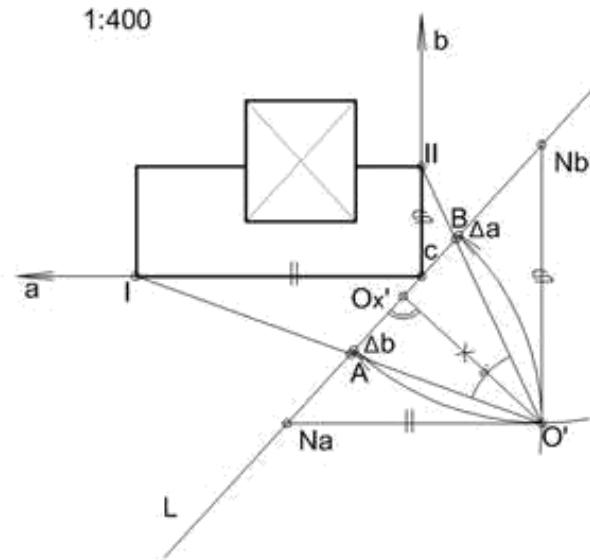



Метода координатног система са спуштеном основом

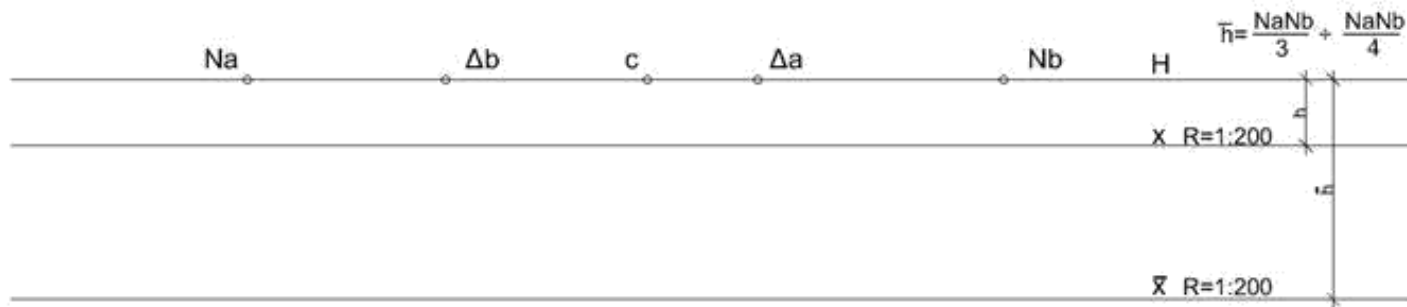
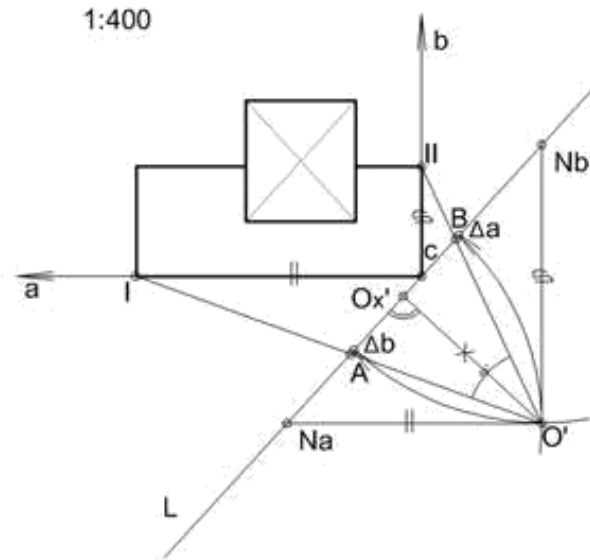



Метода координатног система са спуштеном основом

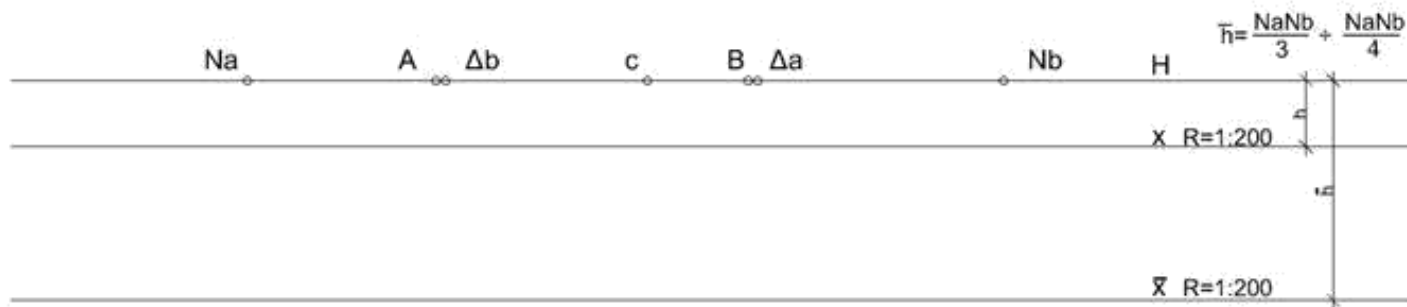
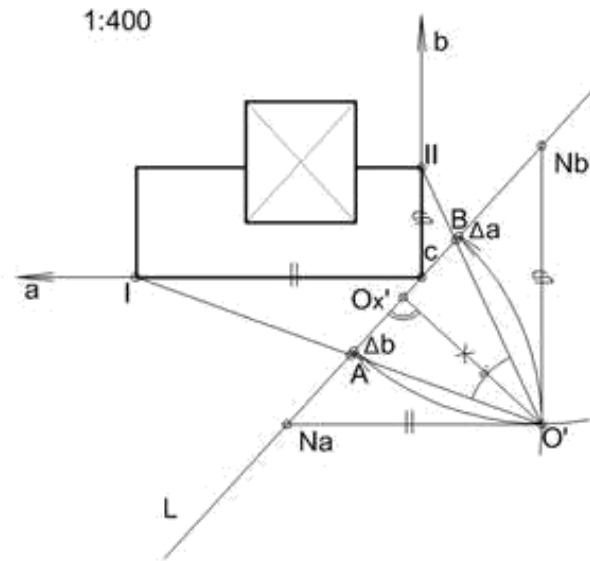



Метода координатног система са спуштеном основом

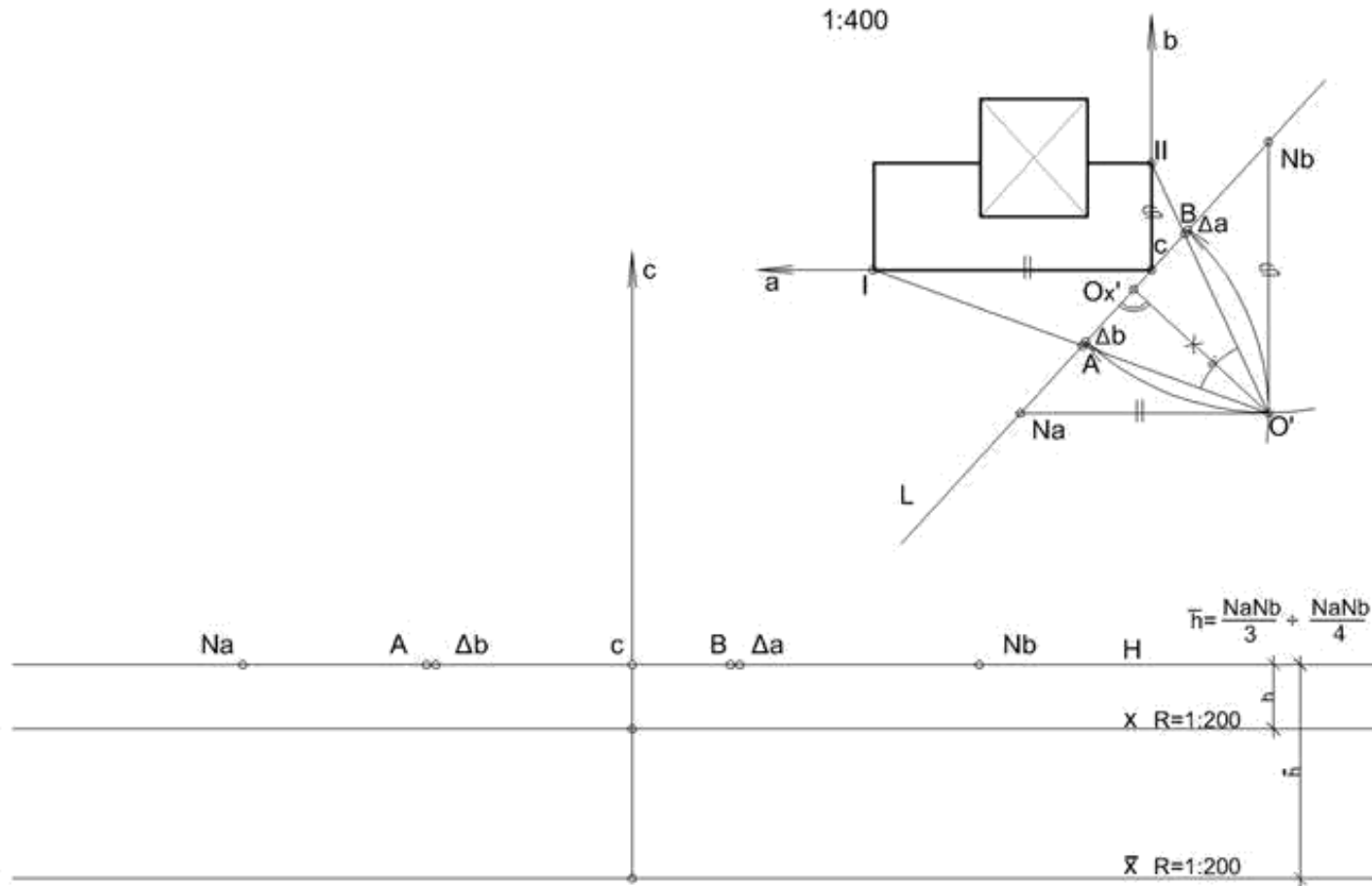



Метода координатног система са спуштеном основом

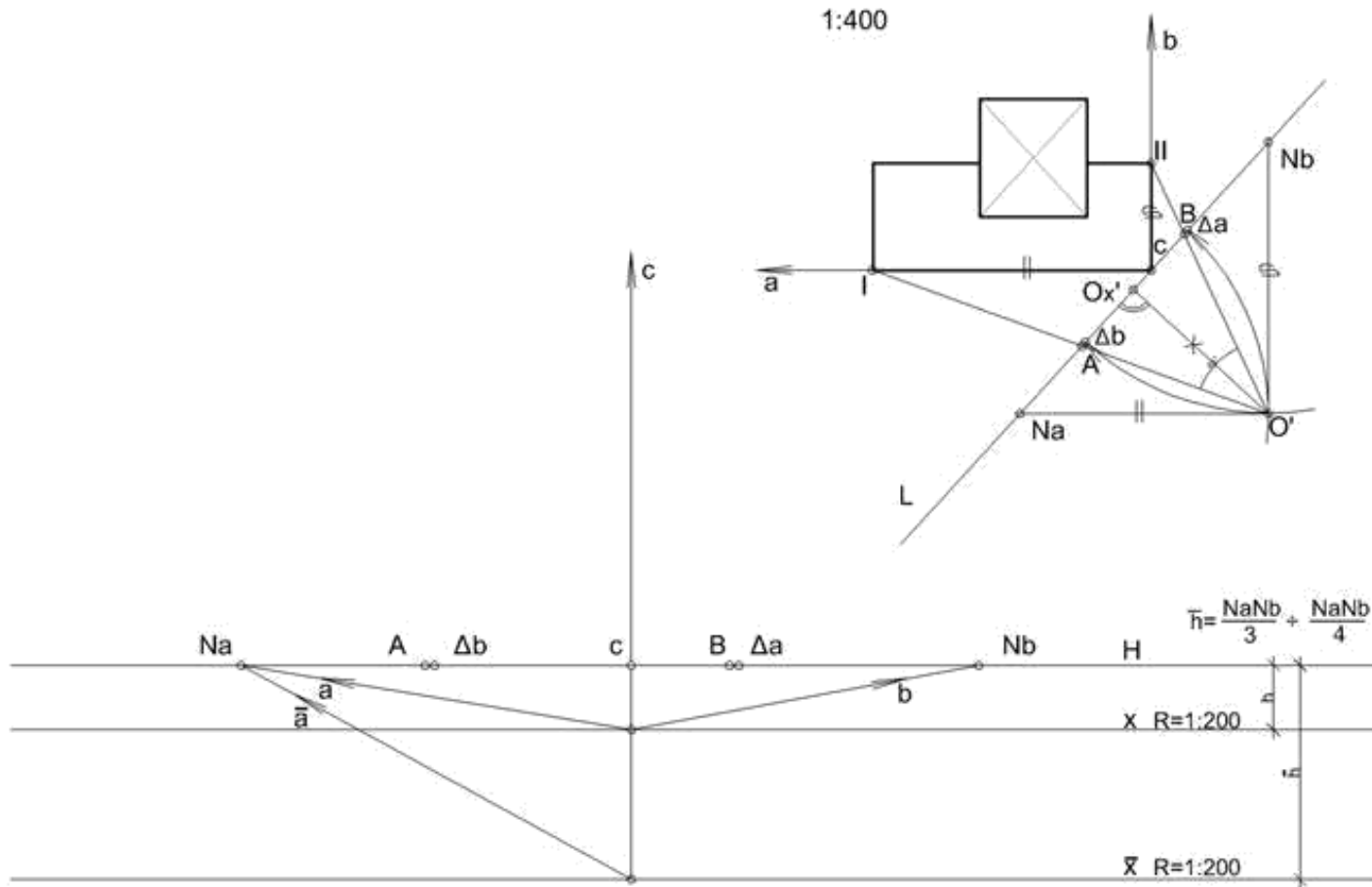



Метода координатног система са спуштеном основом

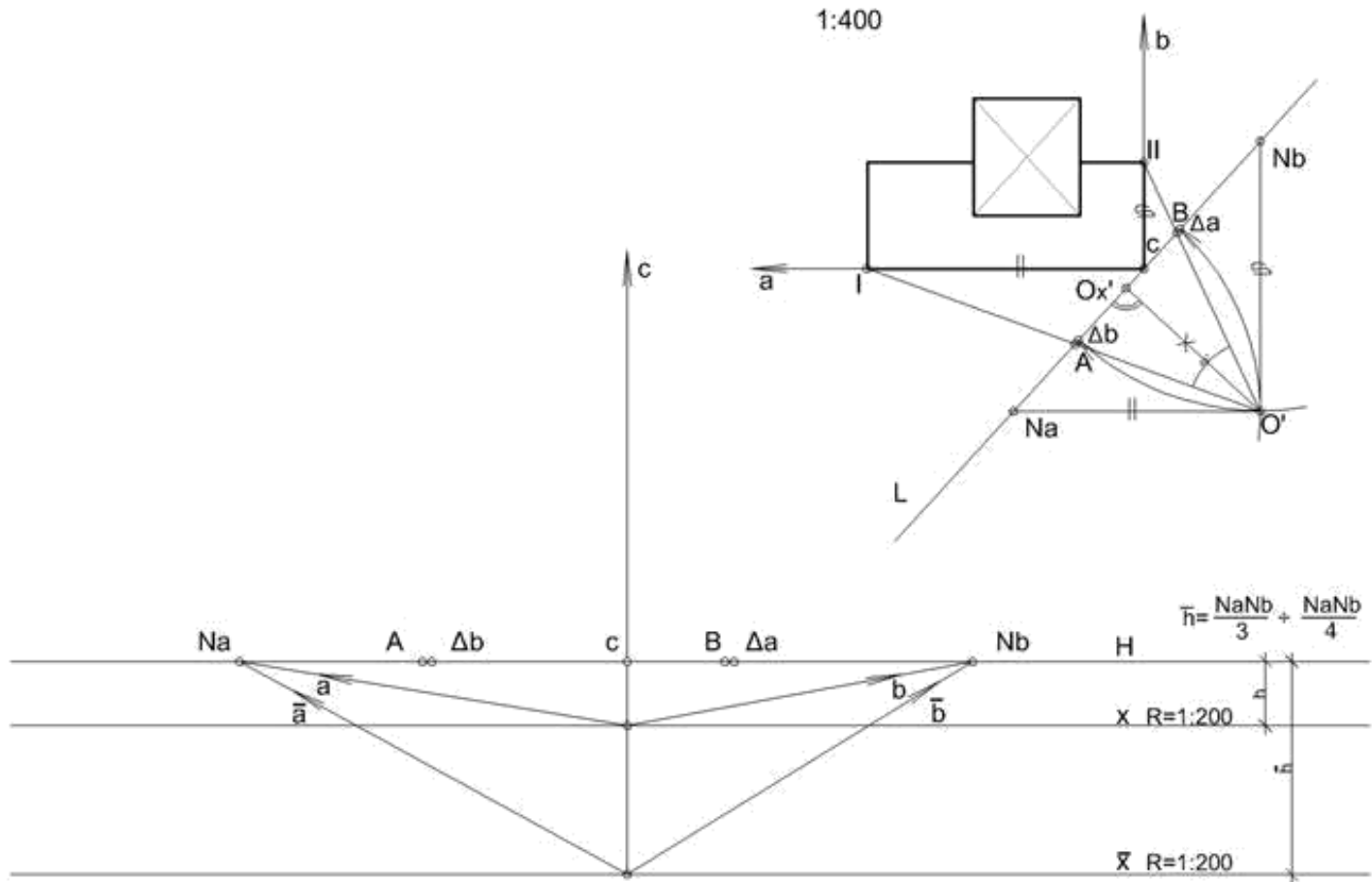



Метода координатног система са спуштеном основом

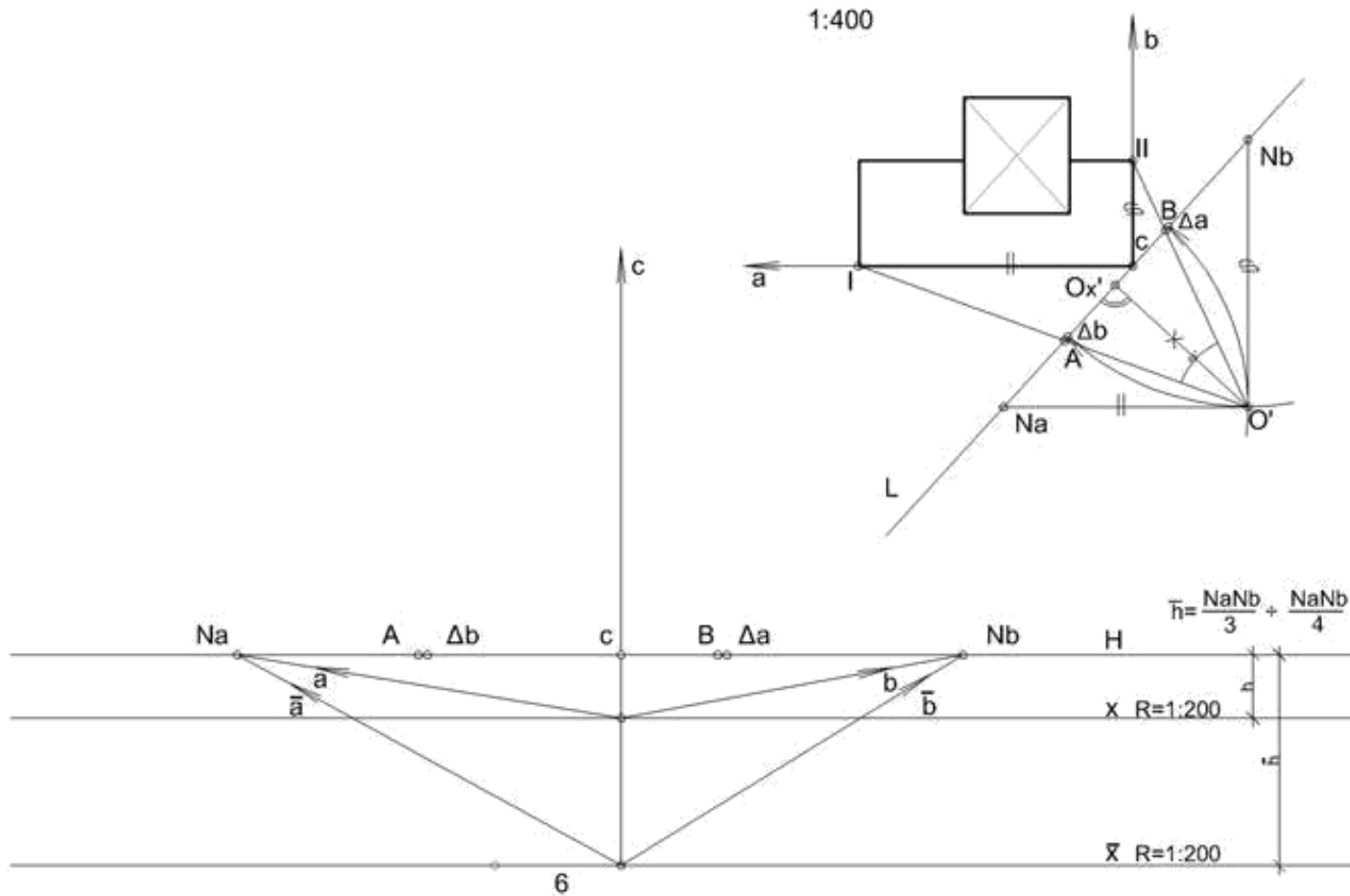



Метода координатног система са спуштеном основом

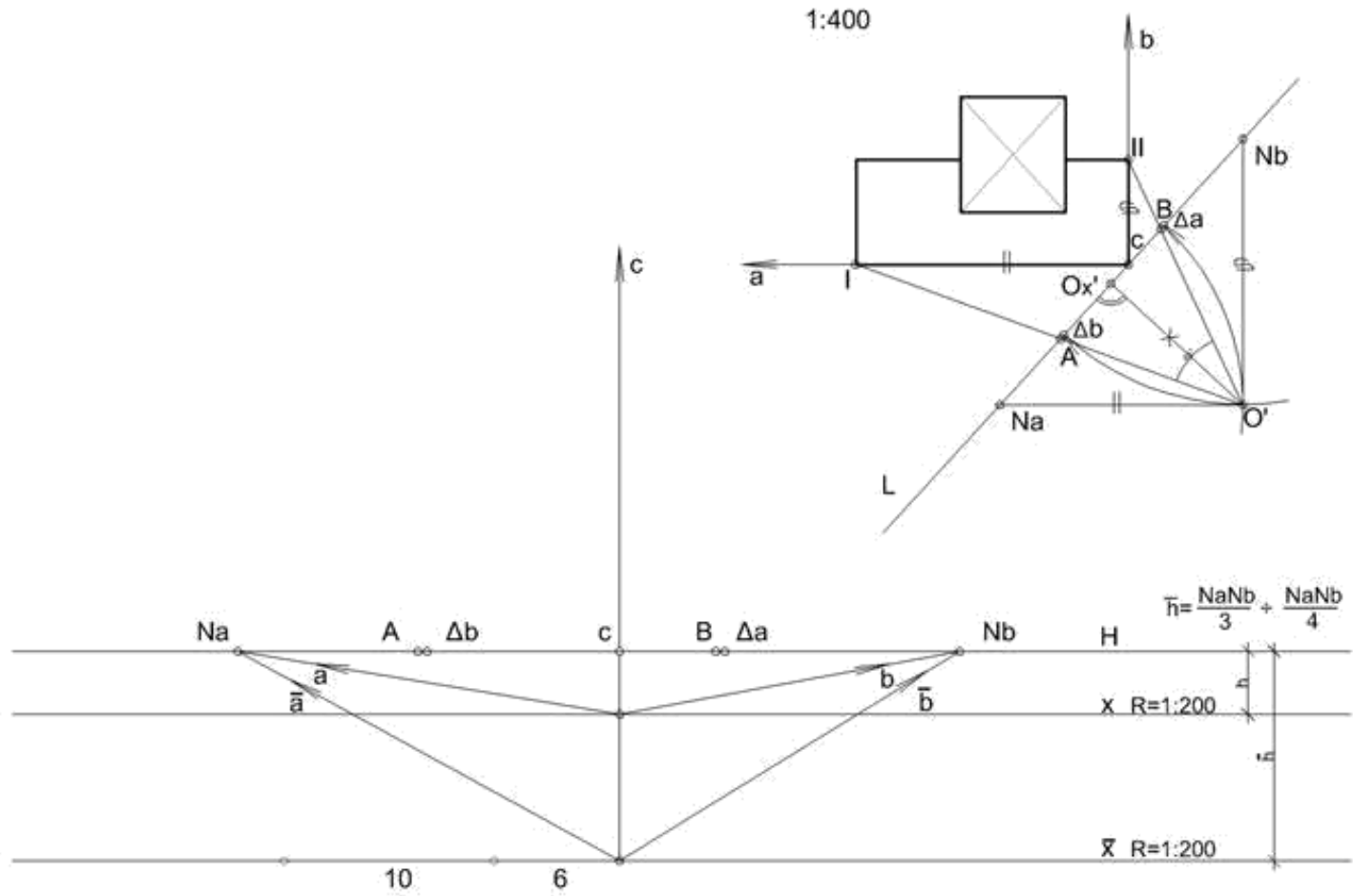



Метода координатног система са спуштеном основом

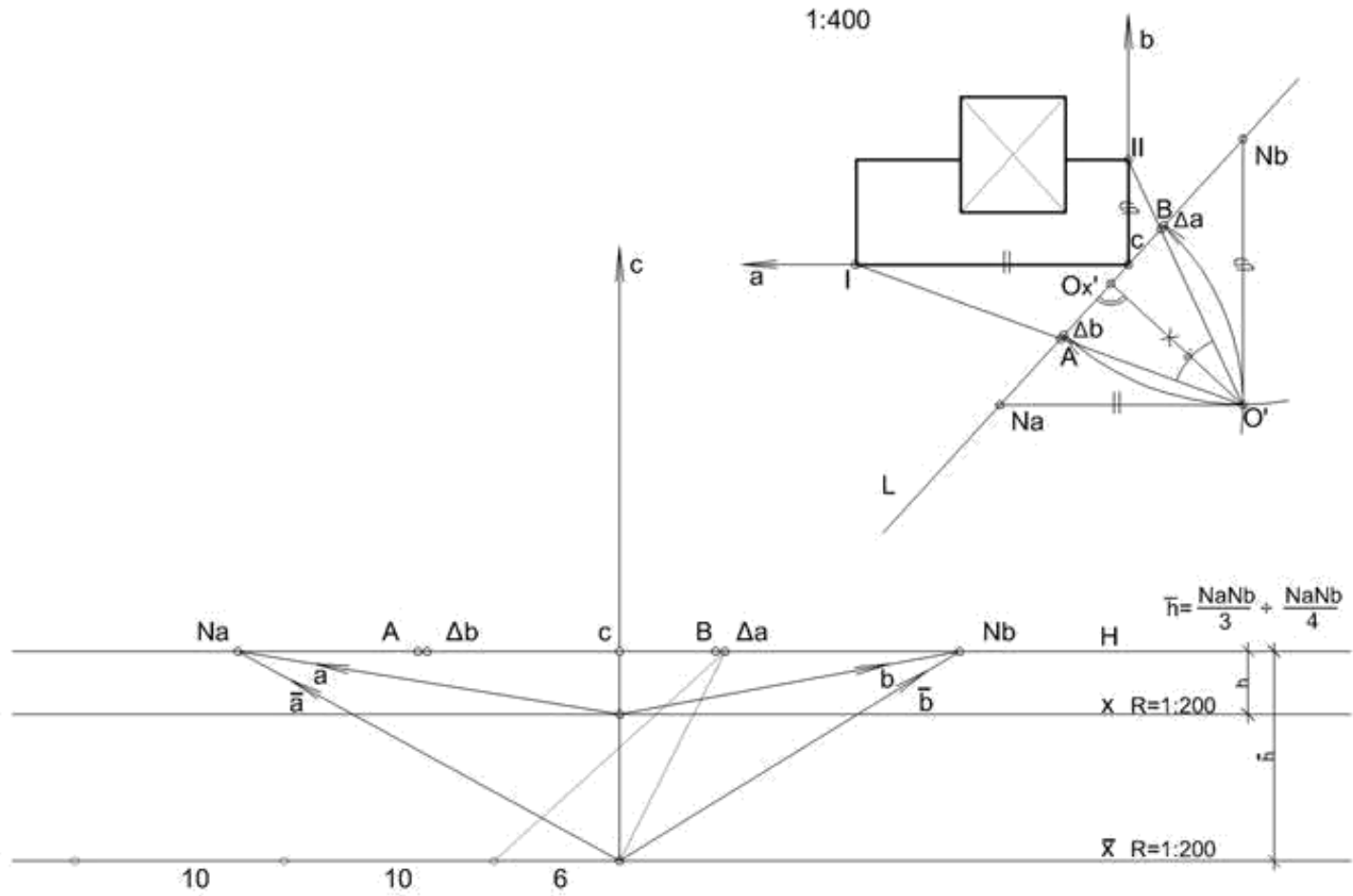



Метода координатног система са спуштеном основом

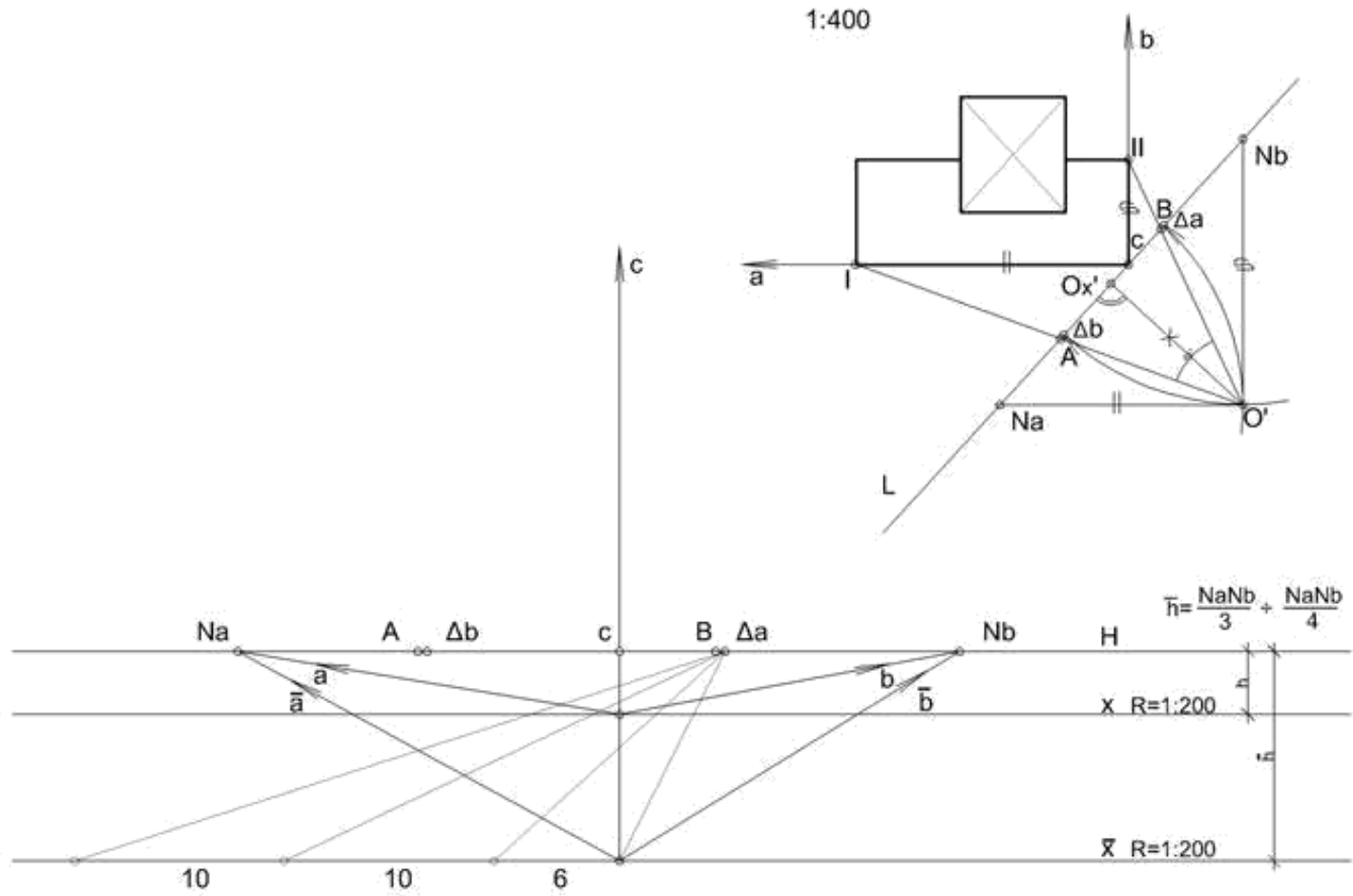



Метода координатног система са спуштеном основом

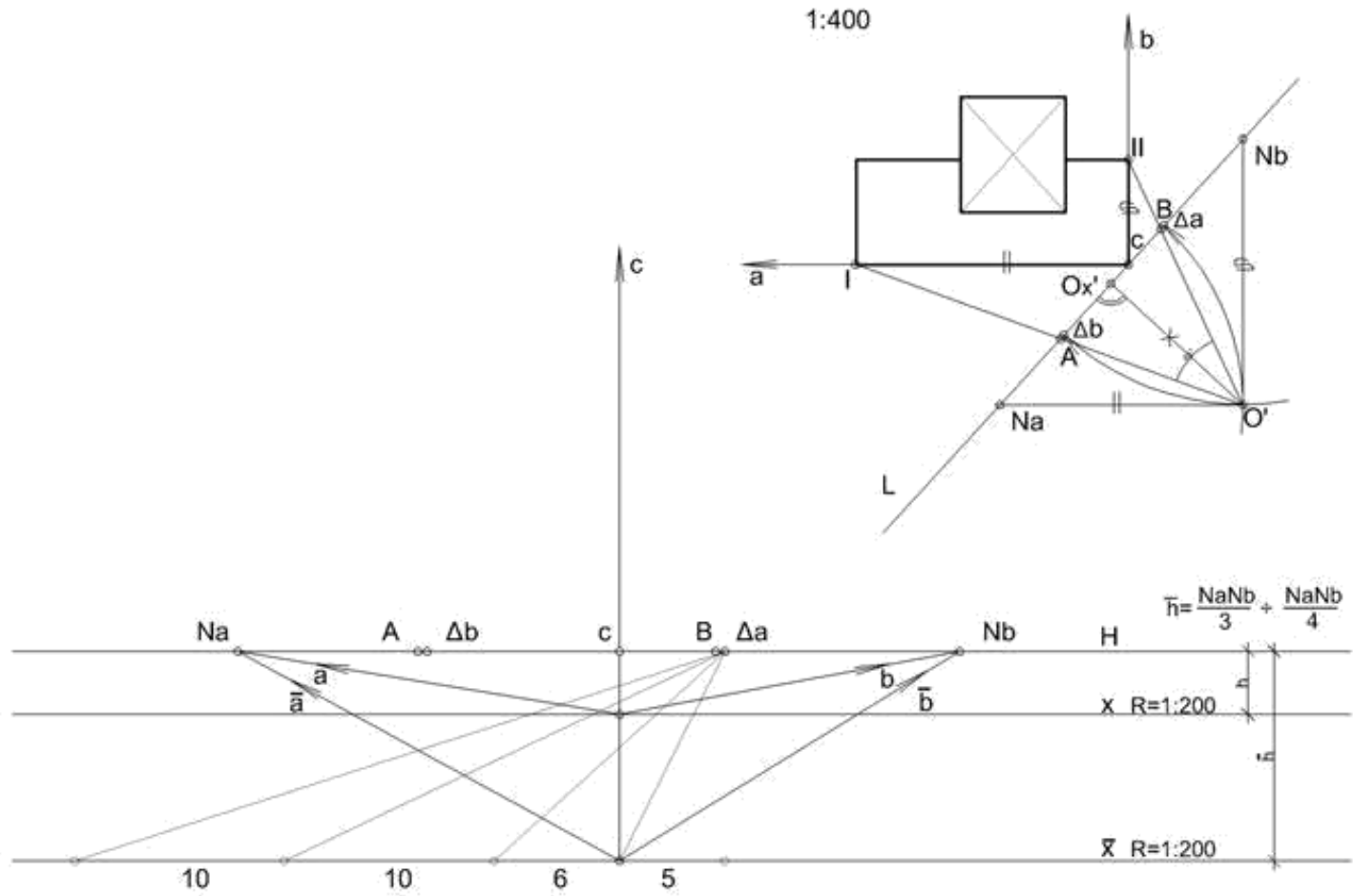



1:400

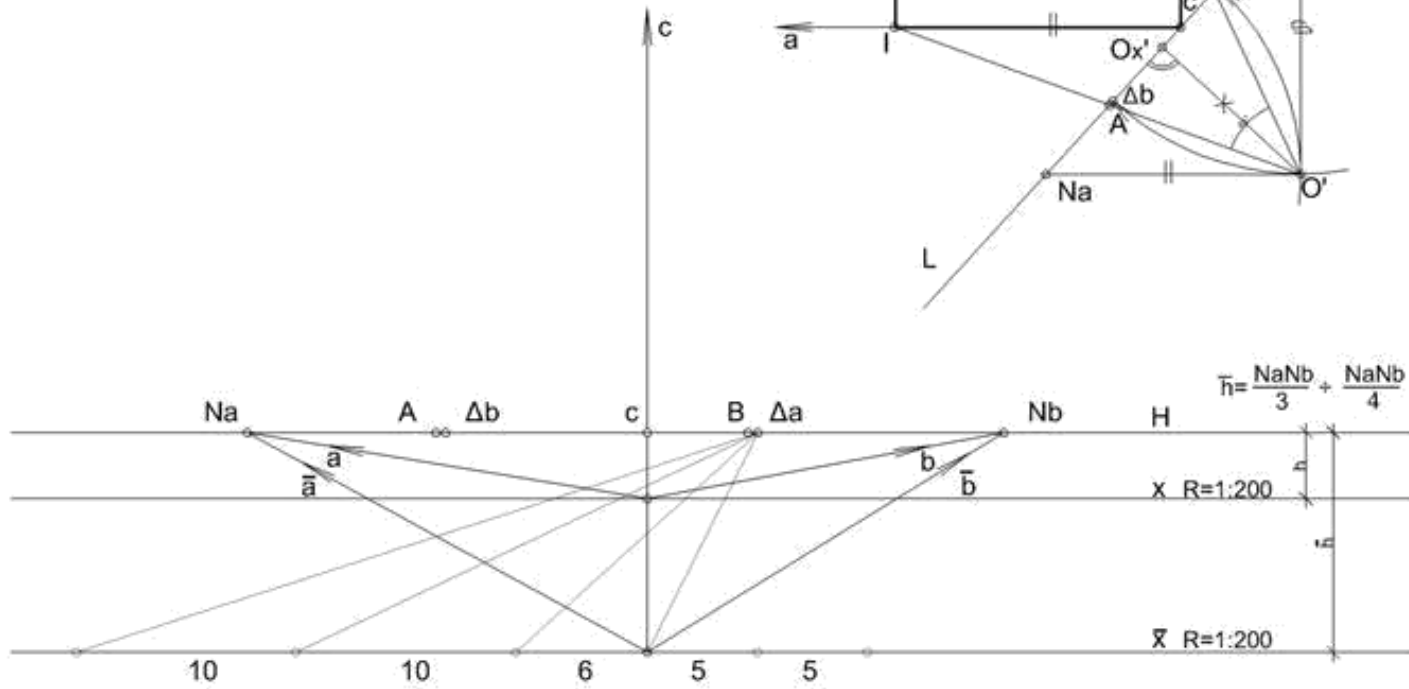
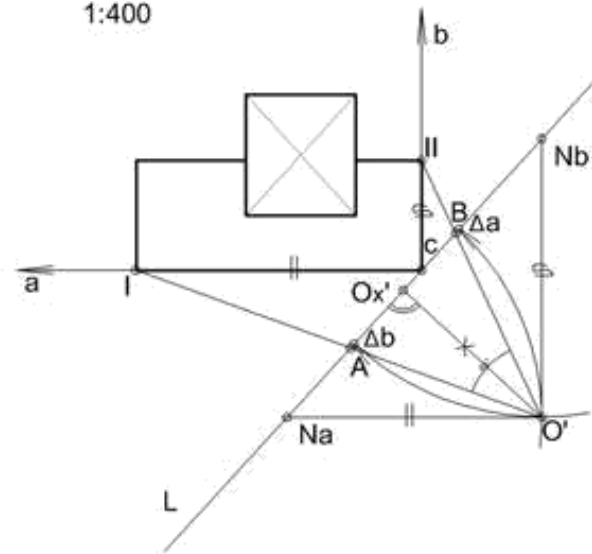



Метода координатног система са спуштеном основом

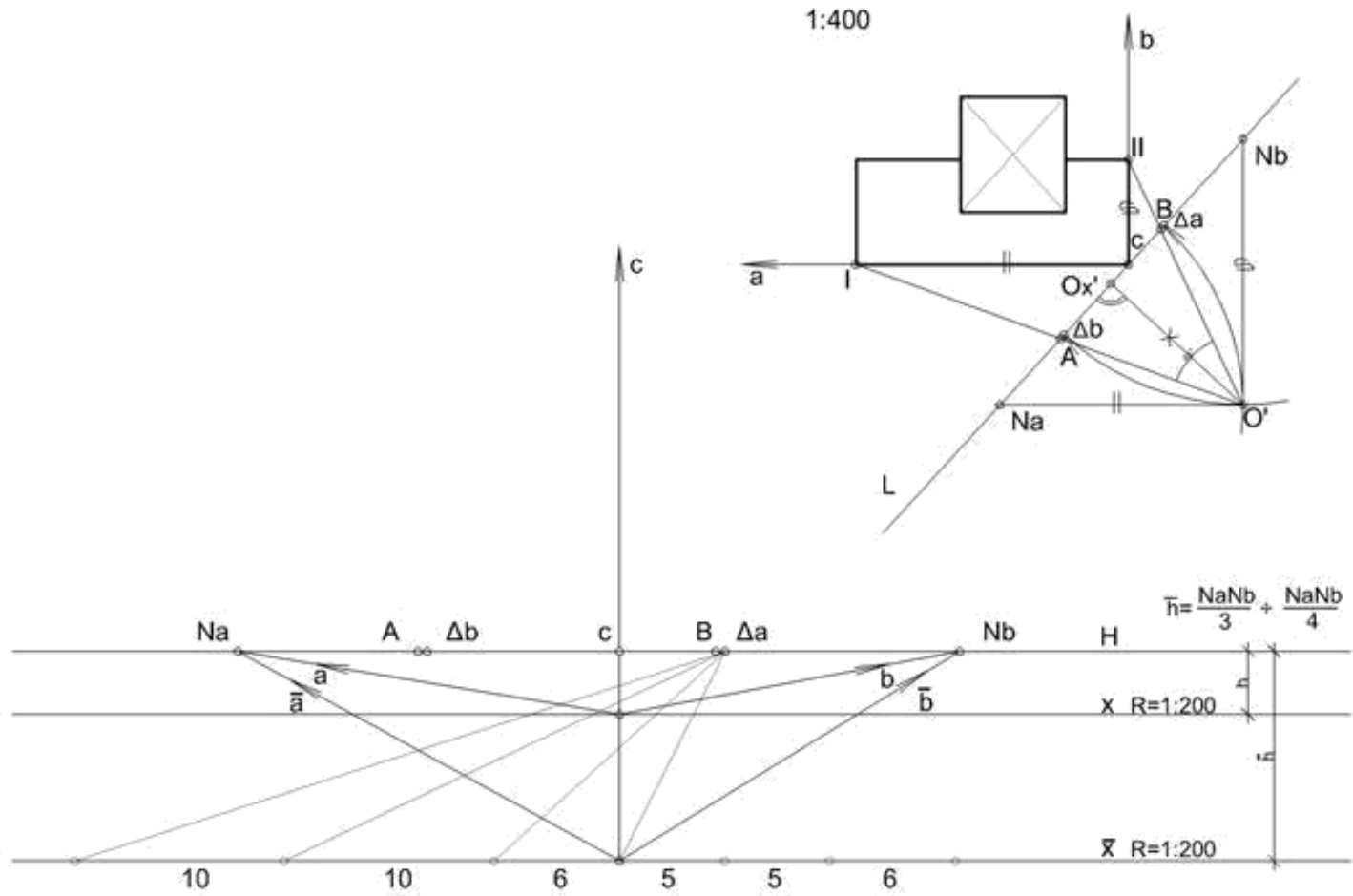



Метода координатног система са спуштеном основом

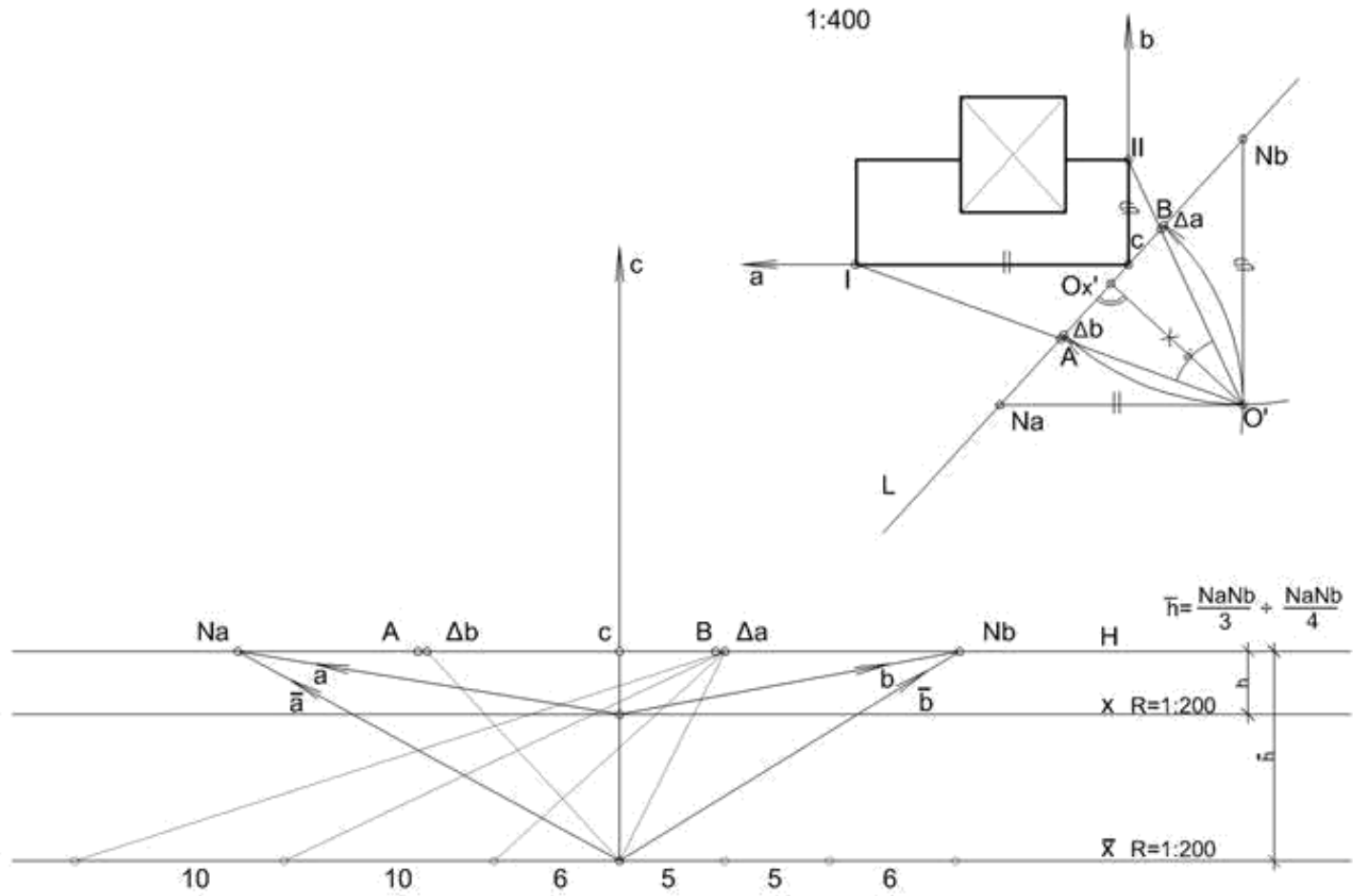



Метода координатног система са спуштеном основом

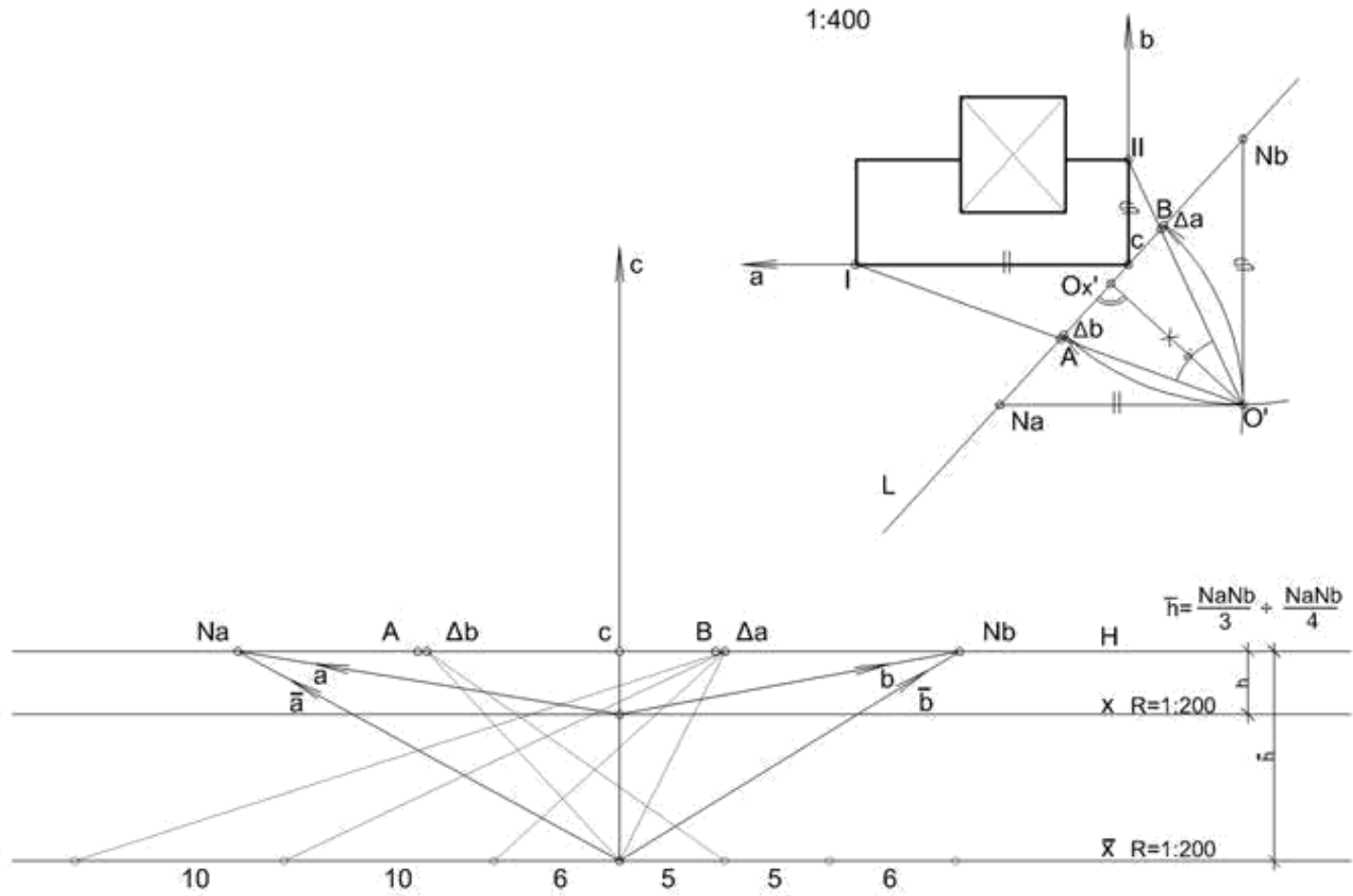



Метода координатног система са спуштеном основом

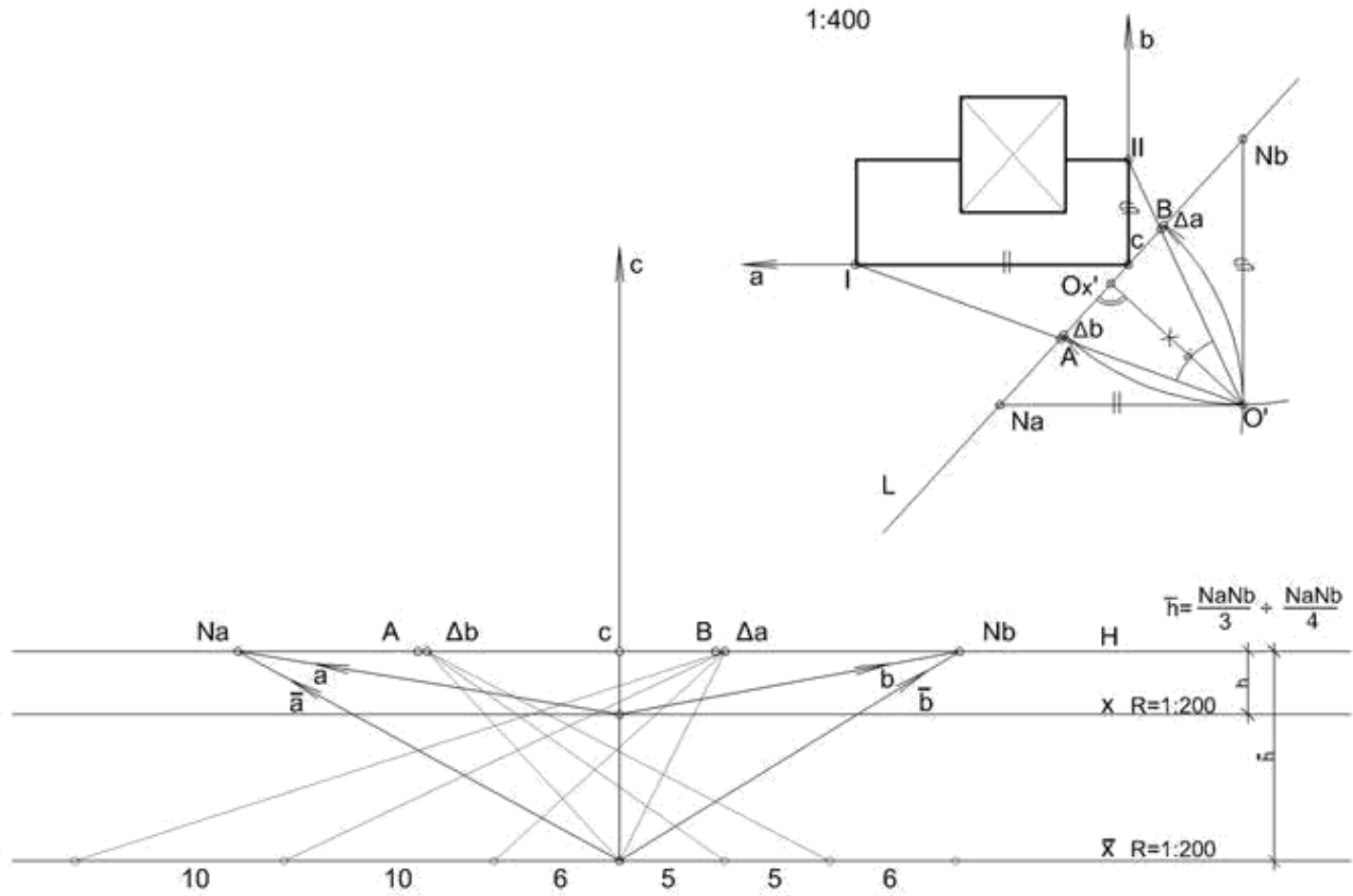



Метода координатног система са спуштеном основом

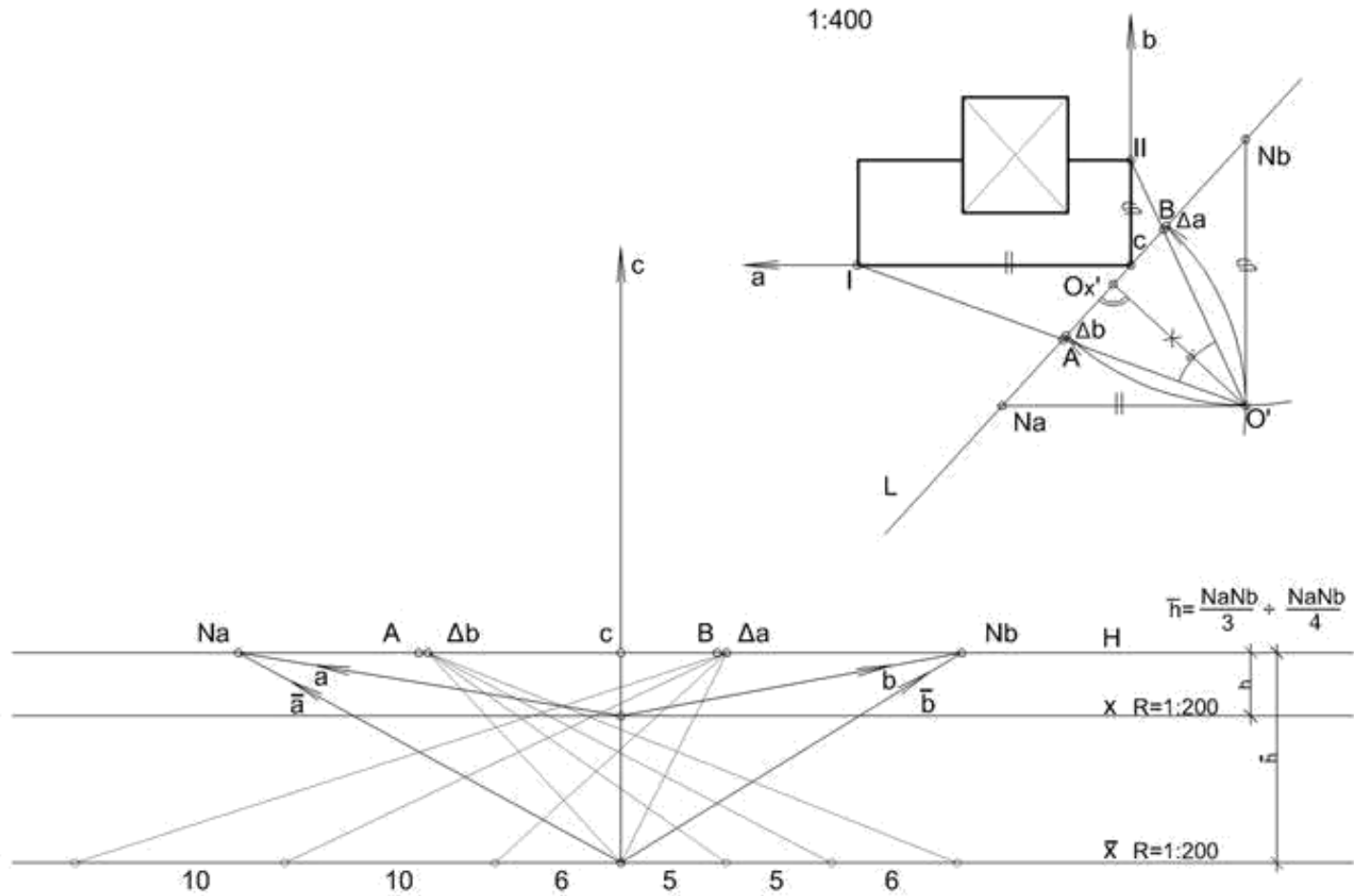



Метода координатног система са спуштеном основом

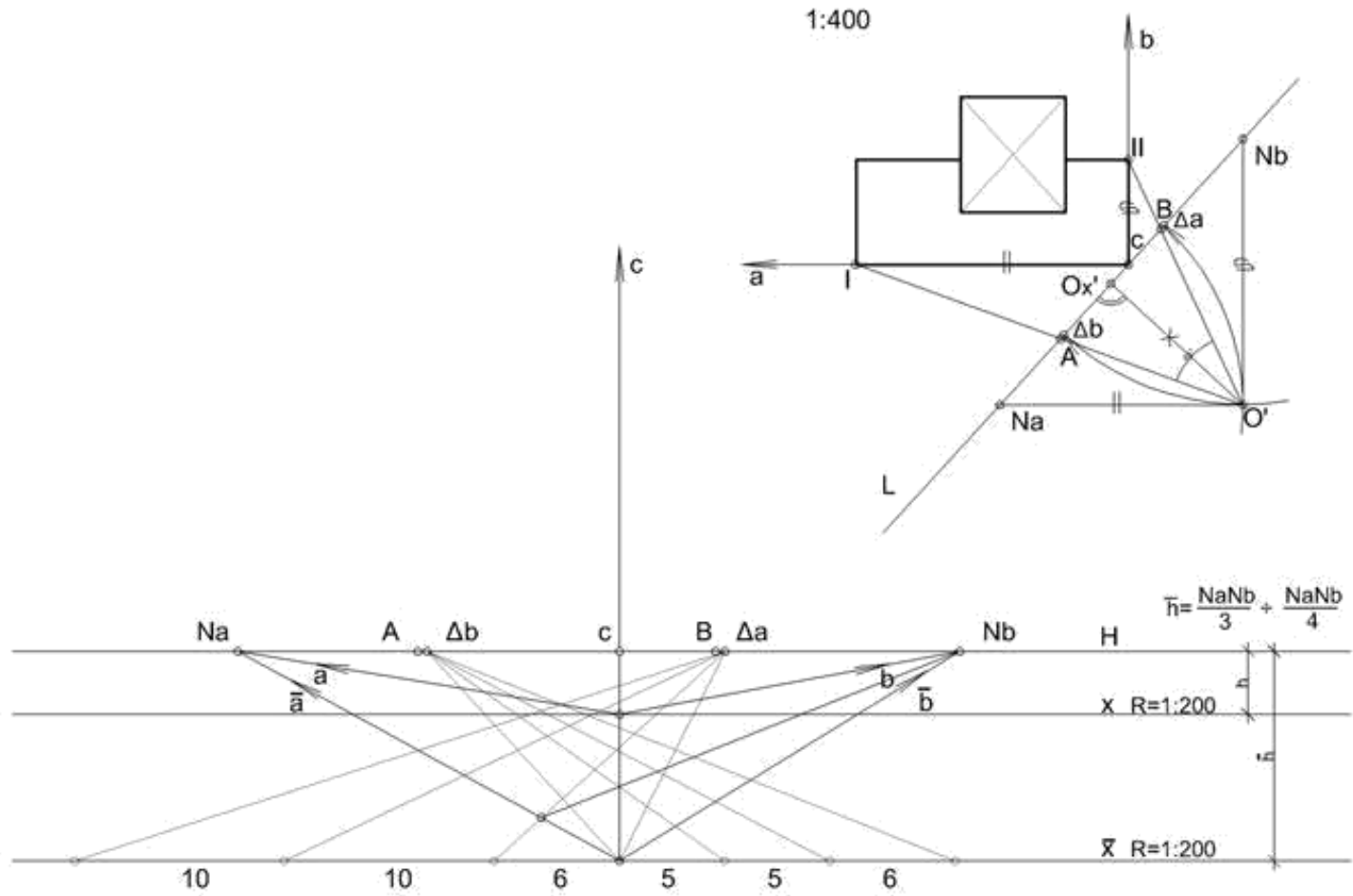



Метода координатног система са спуштеном основом

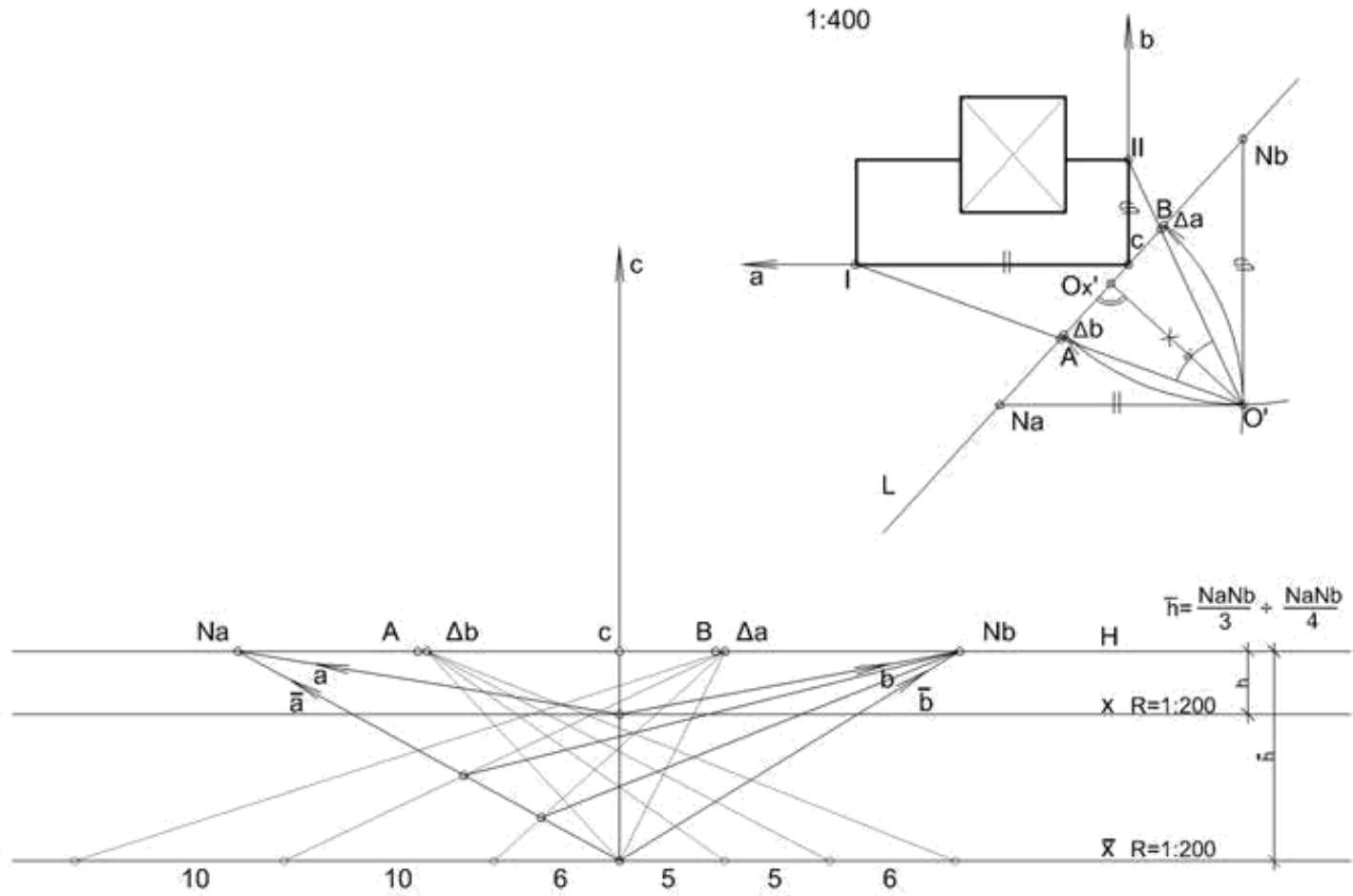



Метода координатног система са спуштеном основом

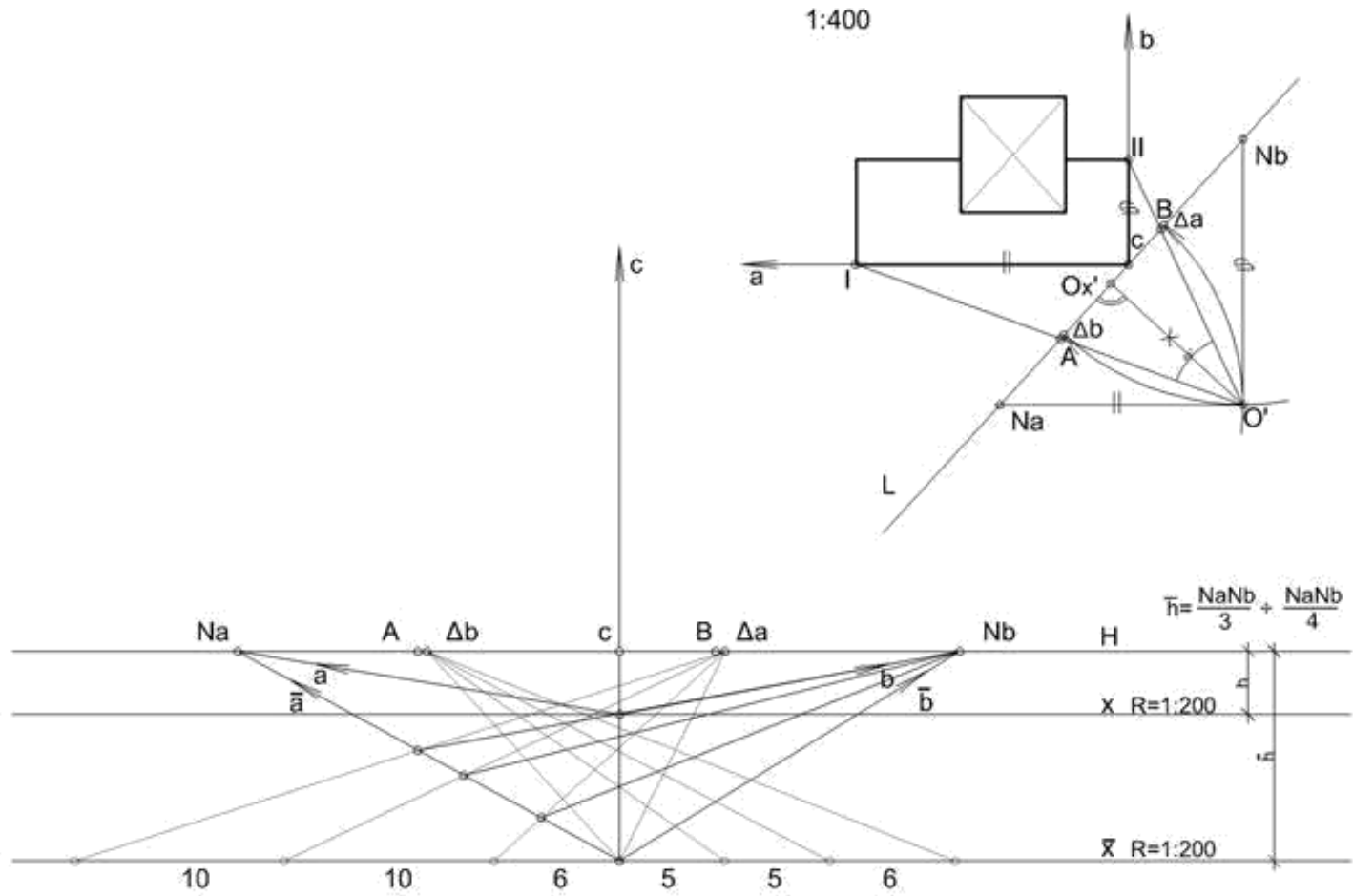



Метода координатног система са спуштеном основом

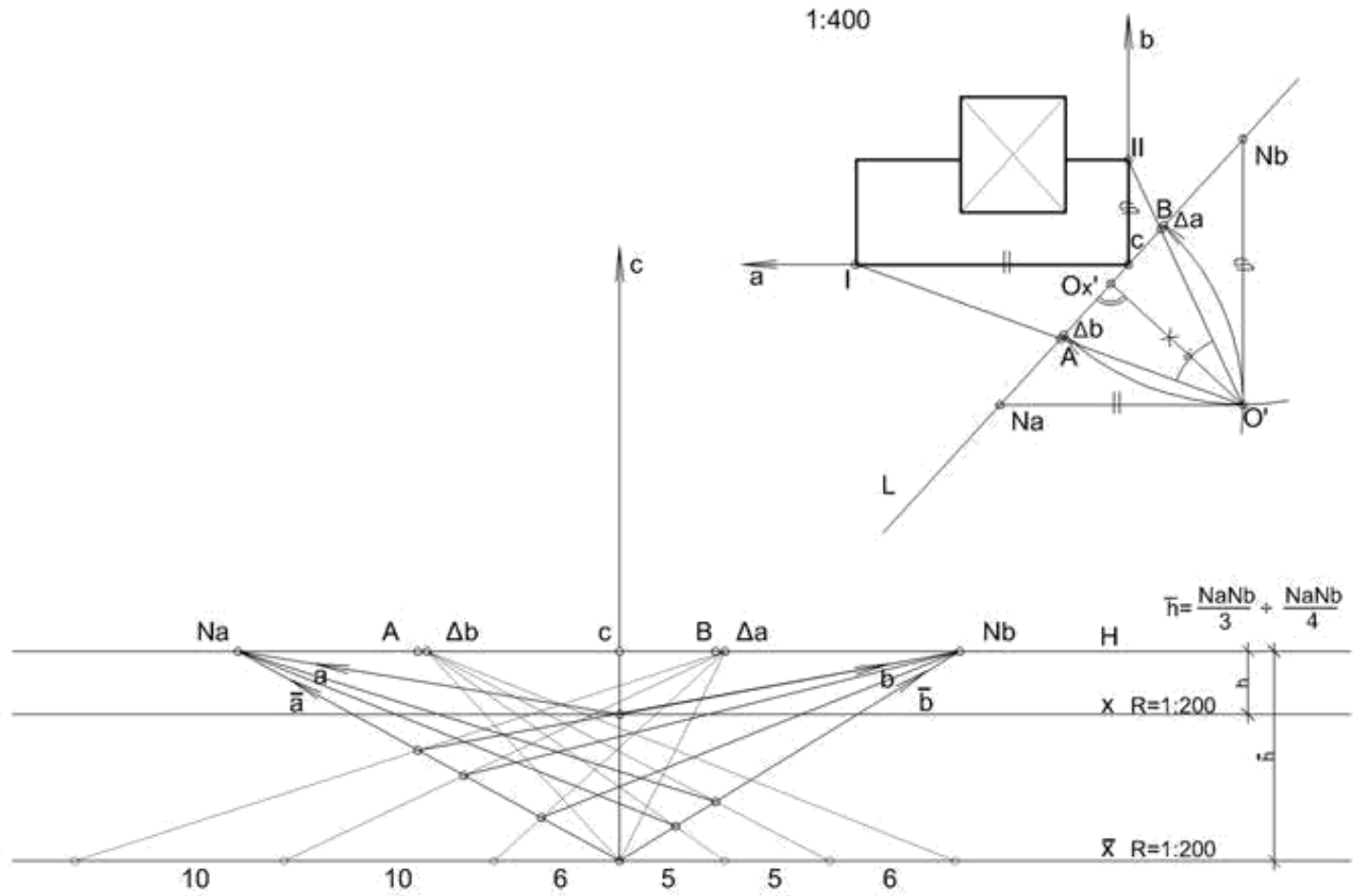



Метода координатног система са спуштеном основом

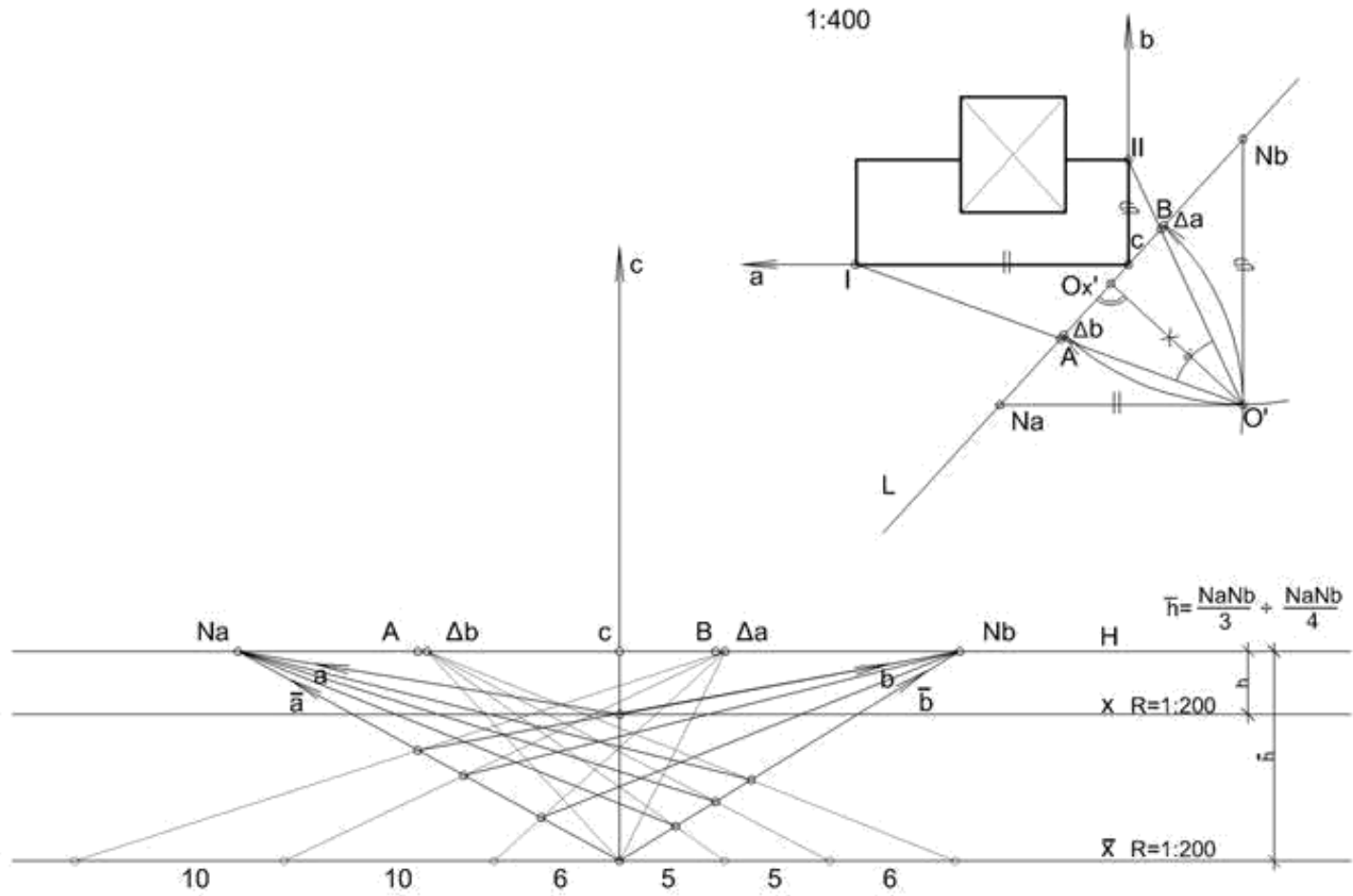



Метода координатног система са спуштеном основом

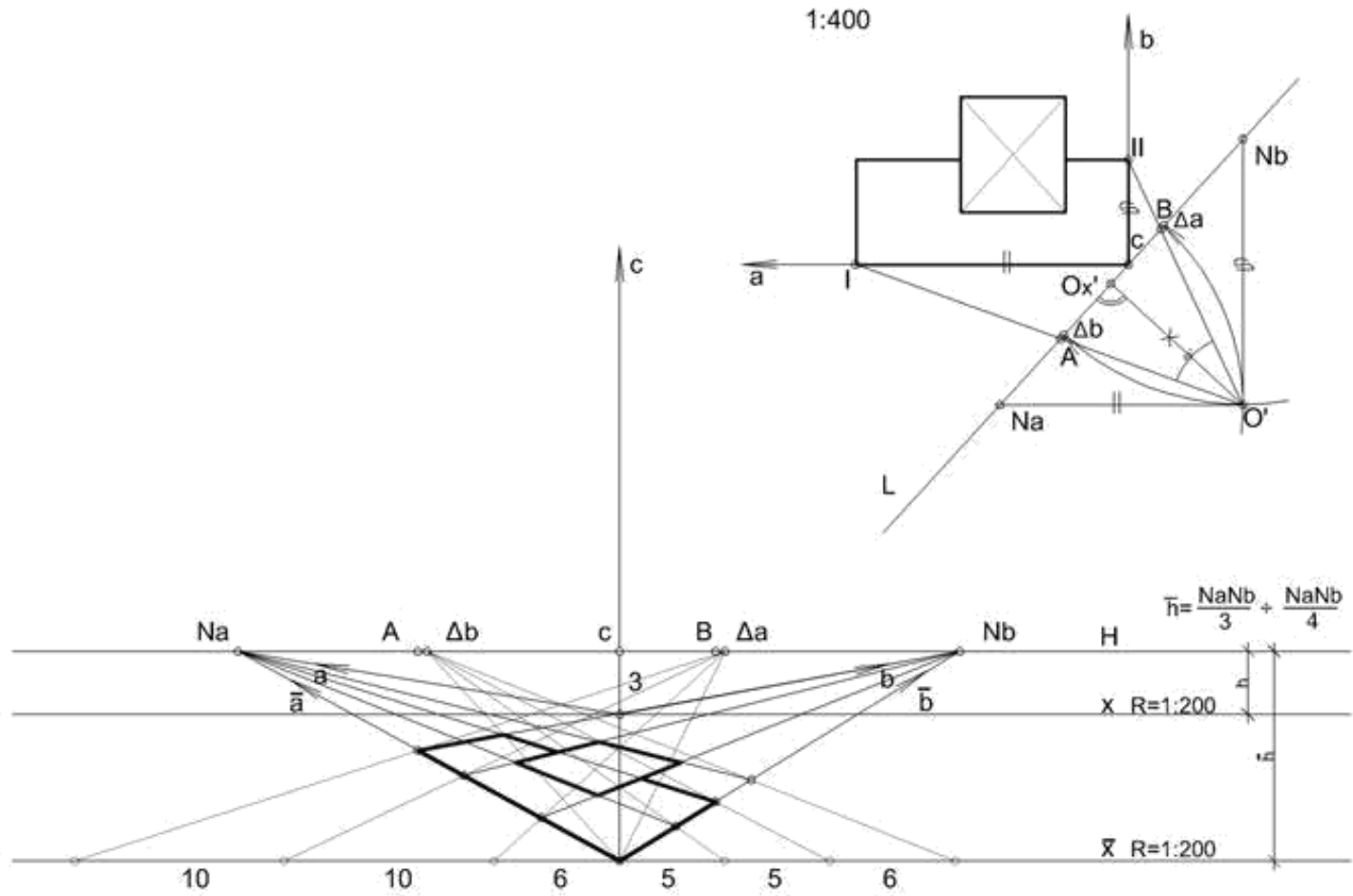



Метода координатног система са спуштеном основом

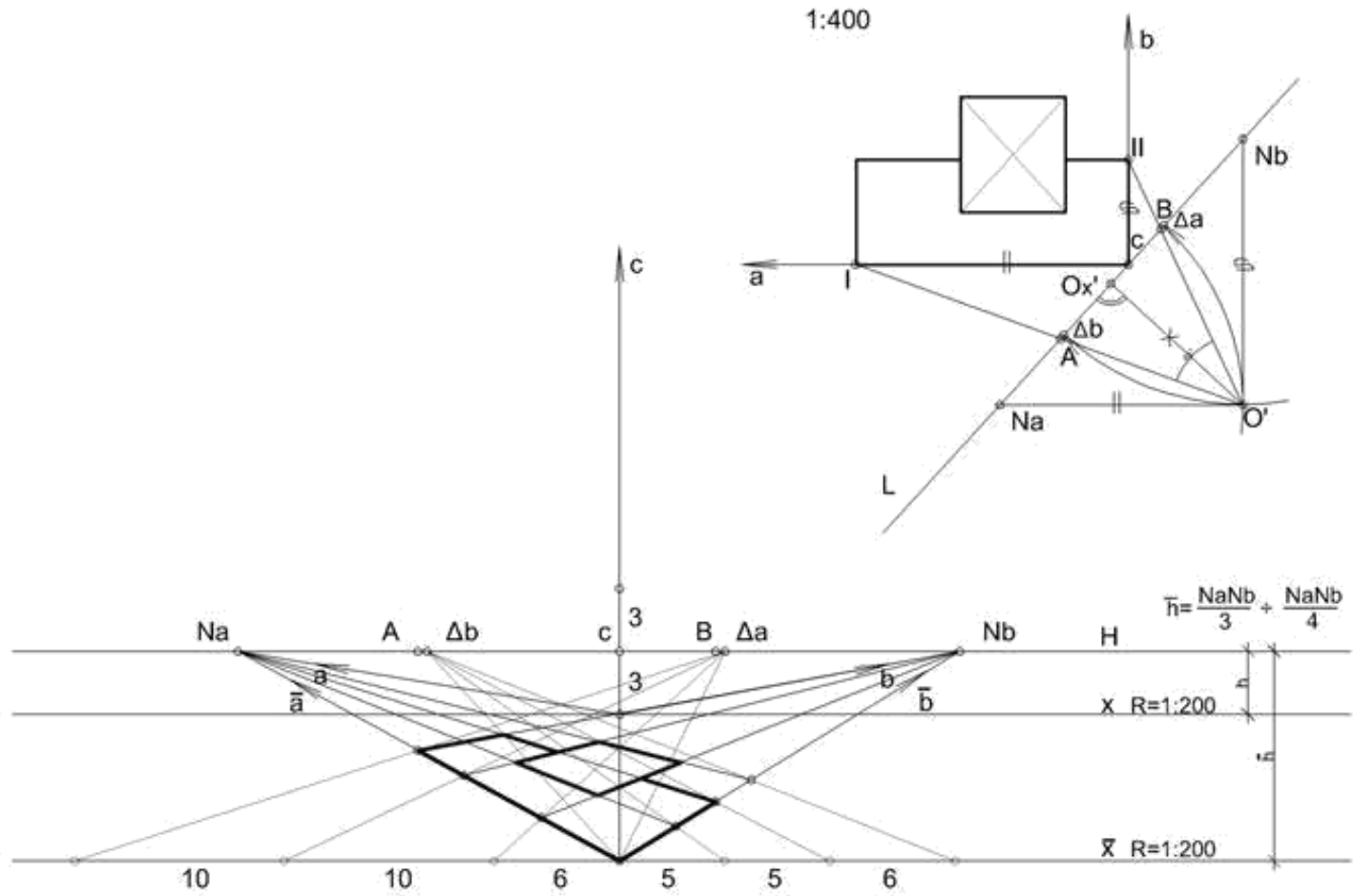



Метода координатног система са спуштеном основом

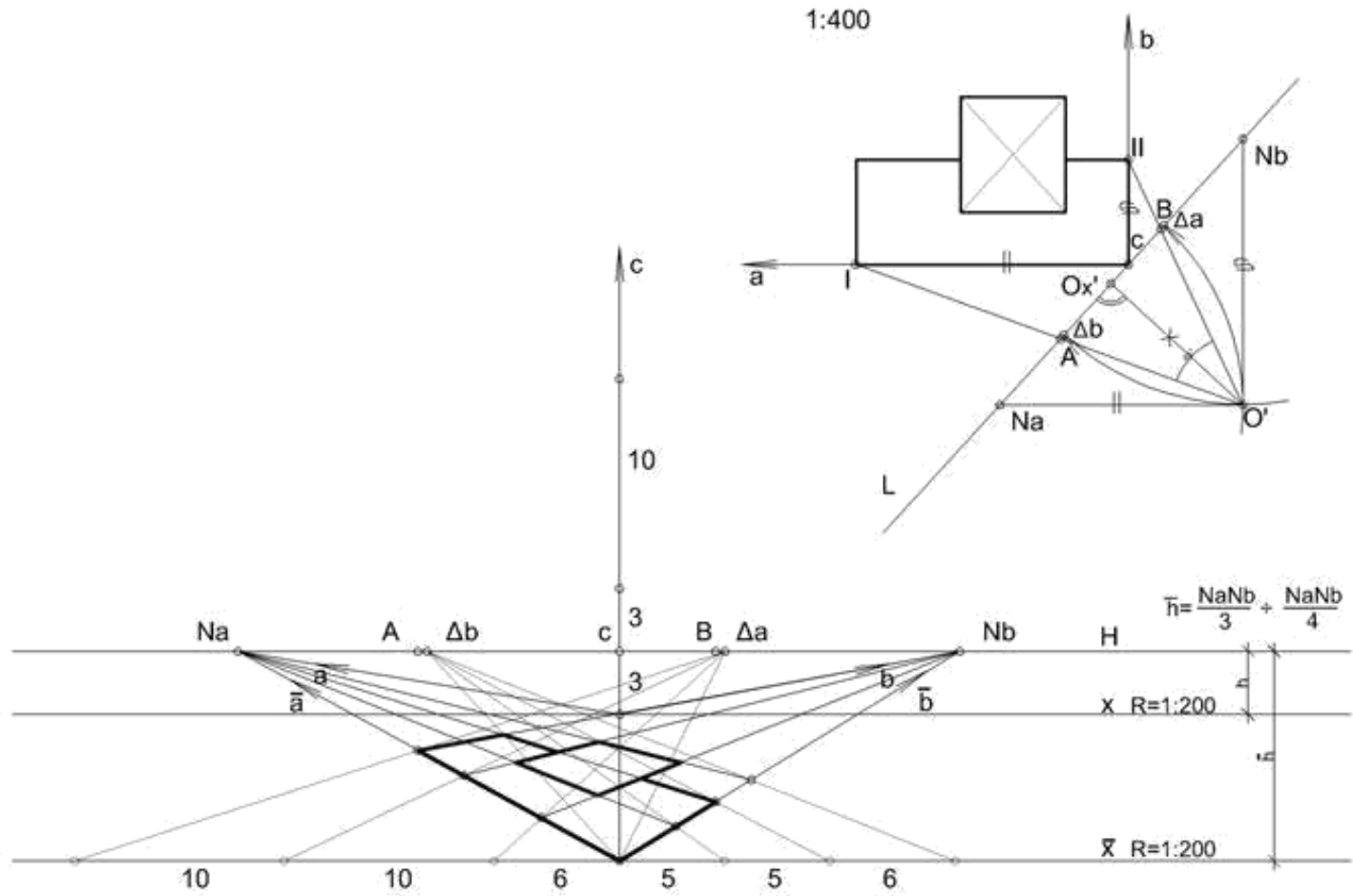



Метода координатног система са спуштеном основом

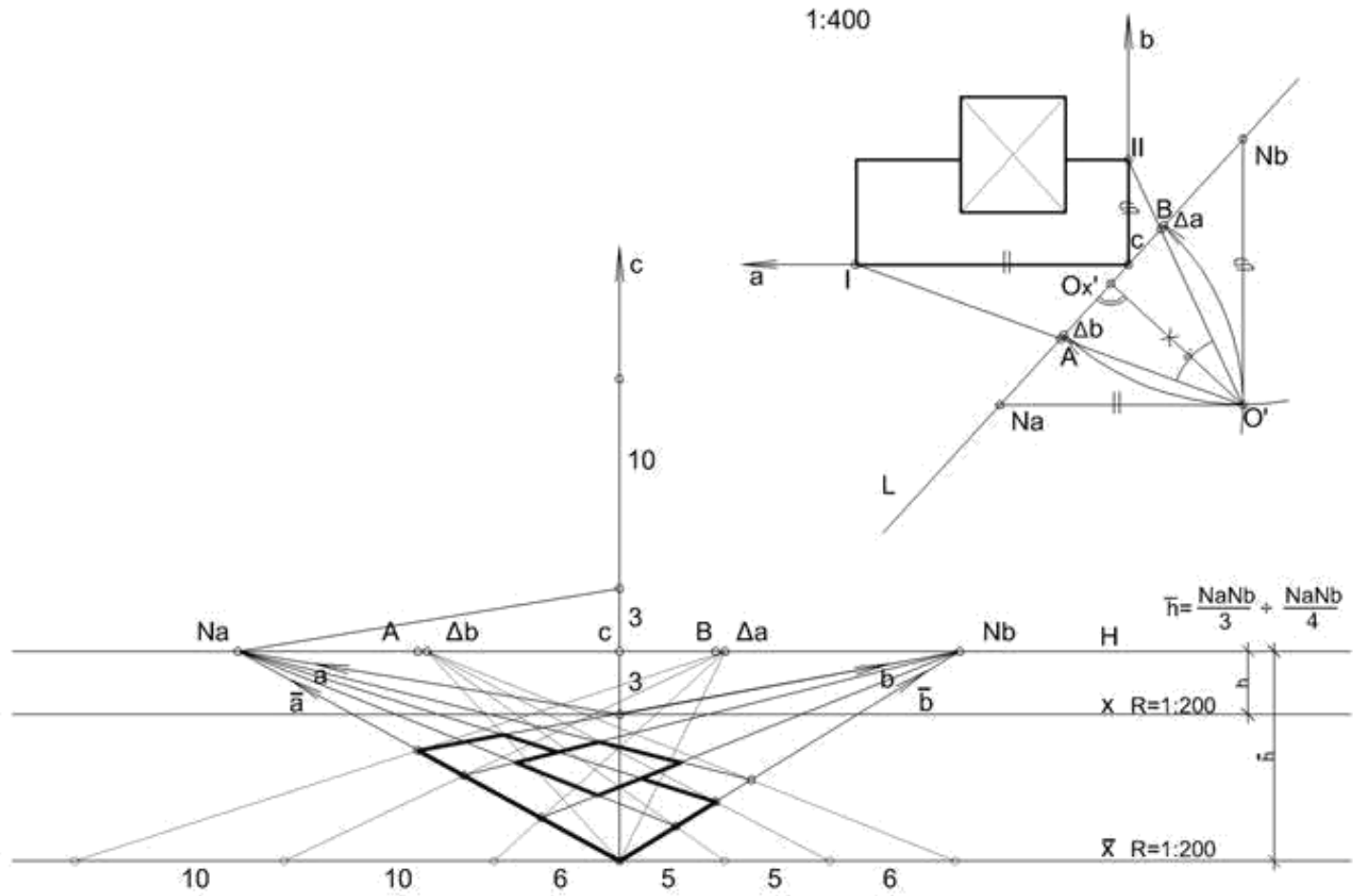



Метода координатног система са спуштеном основом

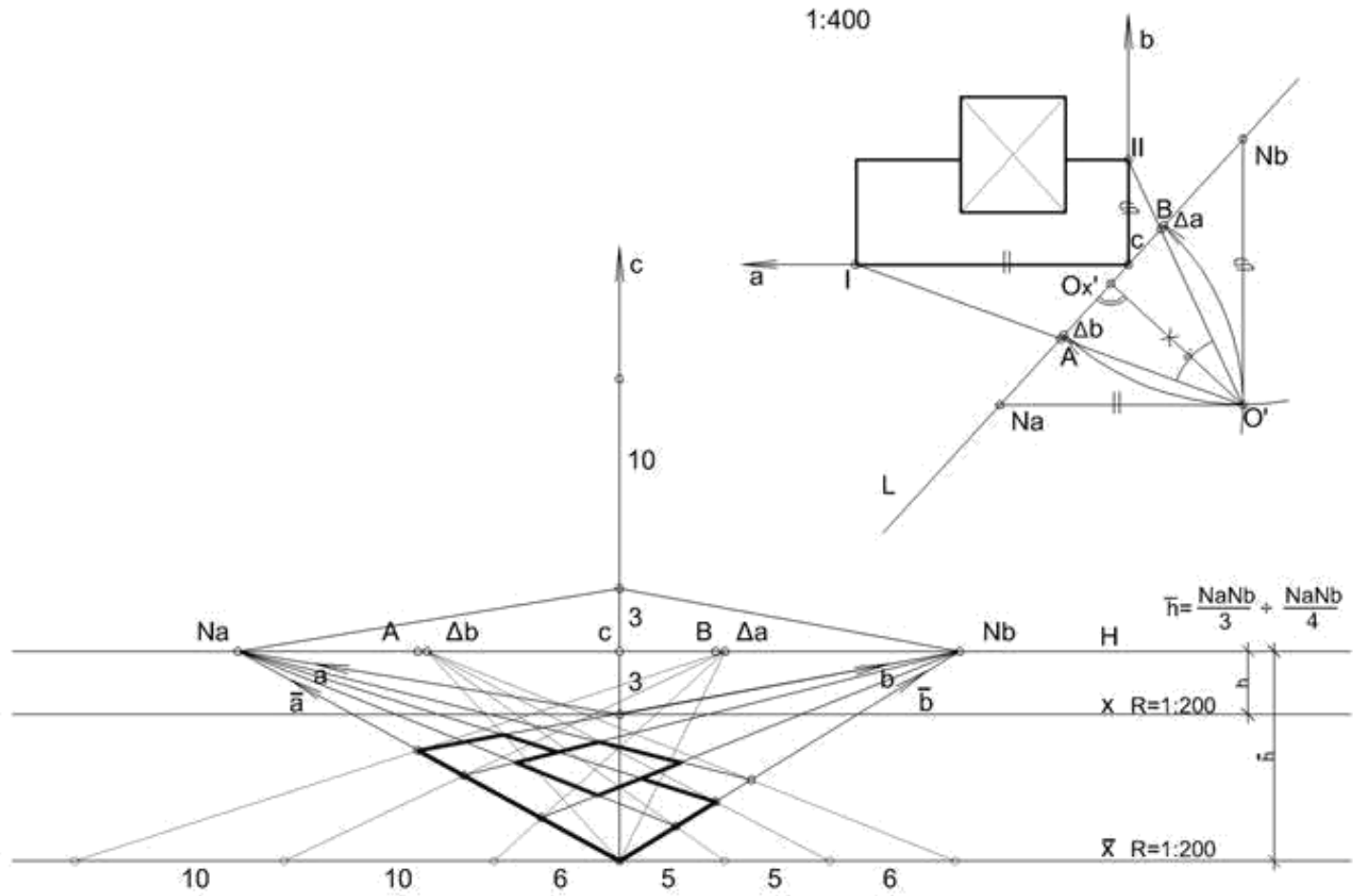



Метода координатног система са спуштеном основом

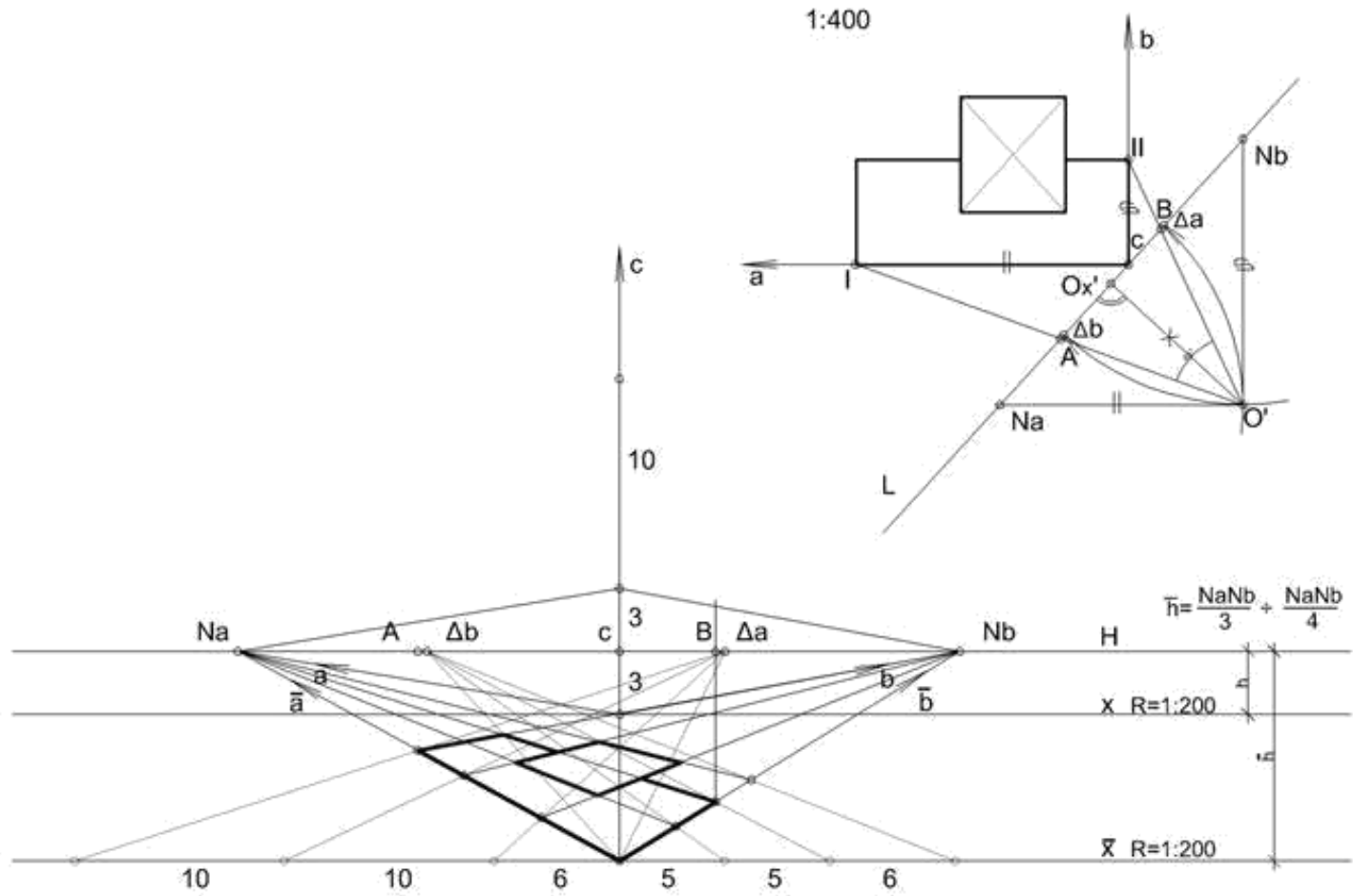



Метода координатног система са спуштеном основом

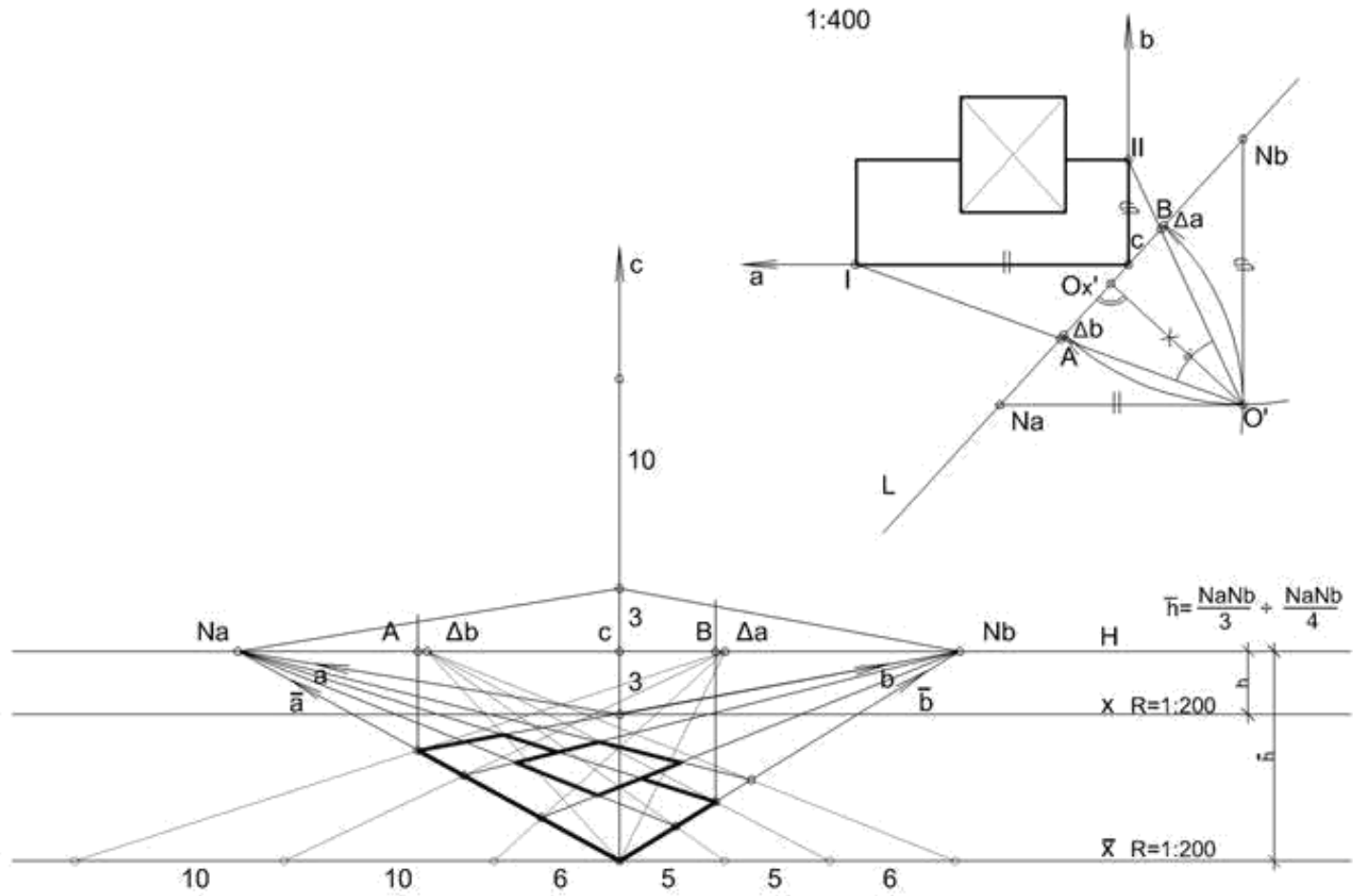



Метода координатног система са спуштеном основом

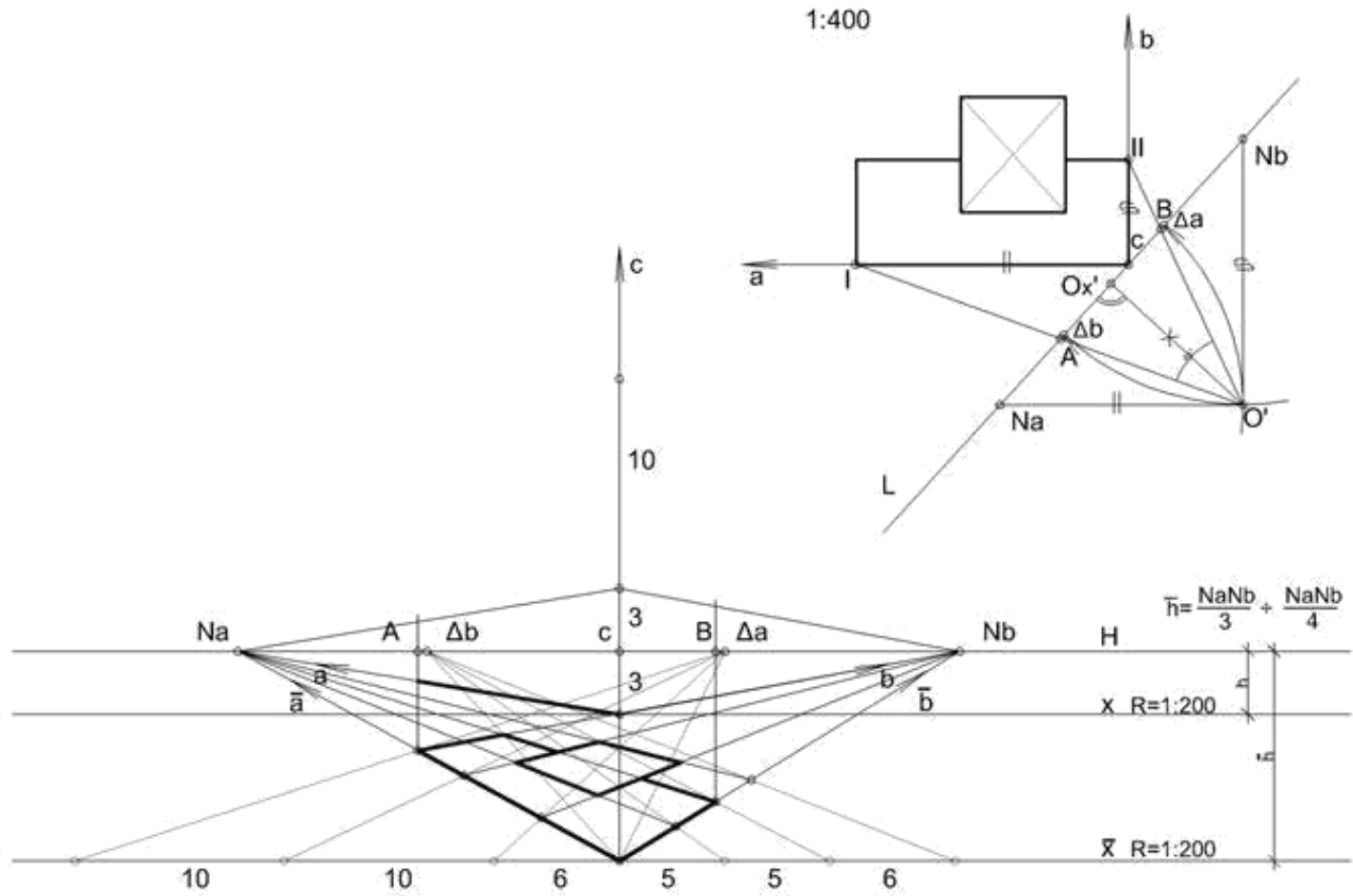



Метода координатног система са спуштеном основом

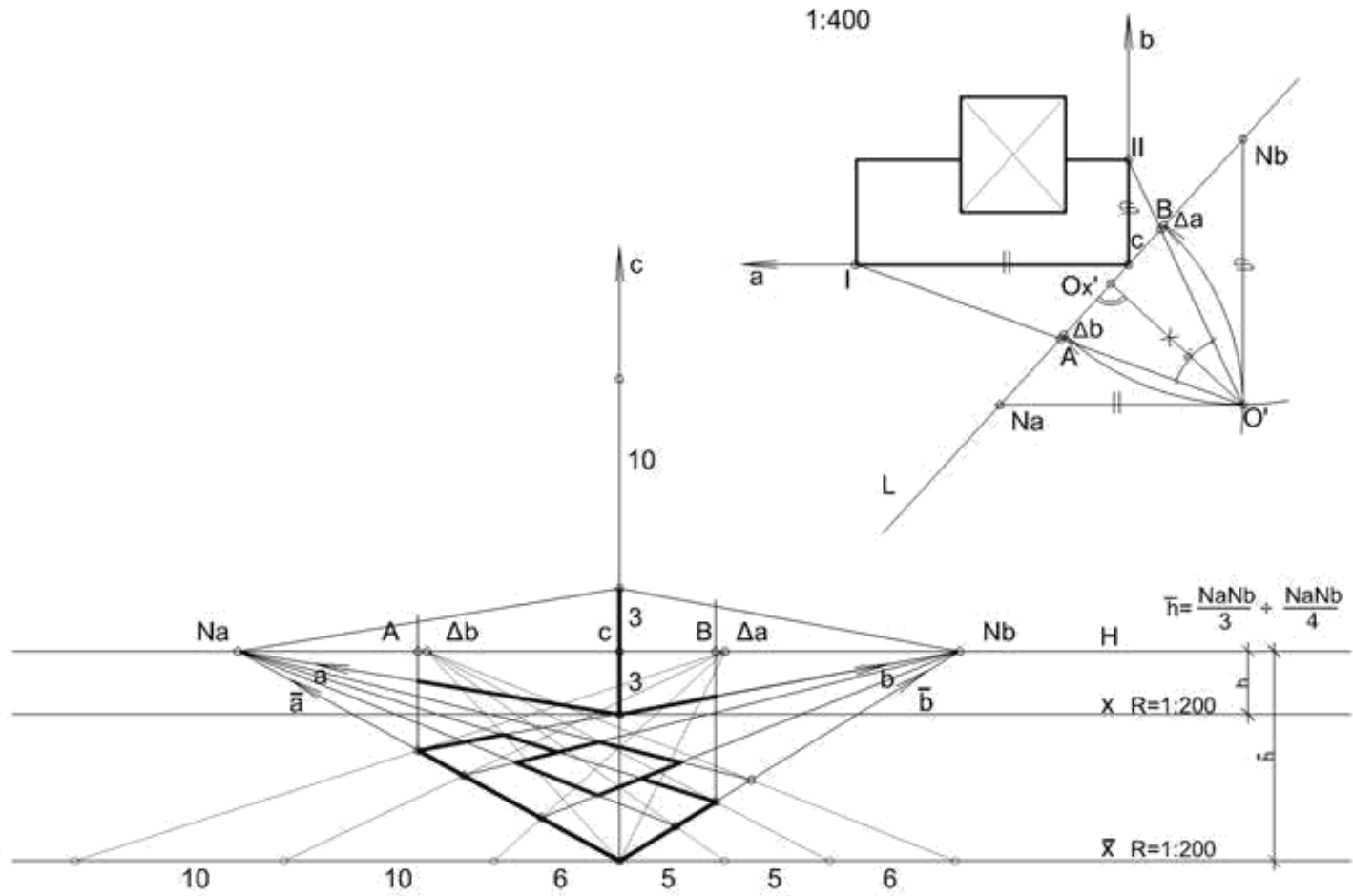



Метода координатног система са спуштеном основом

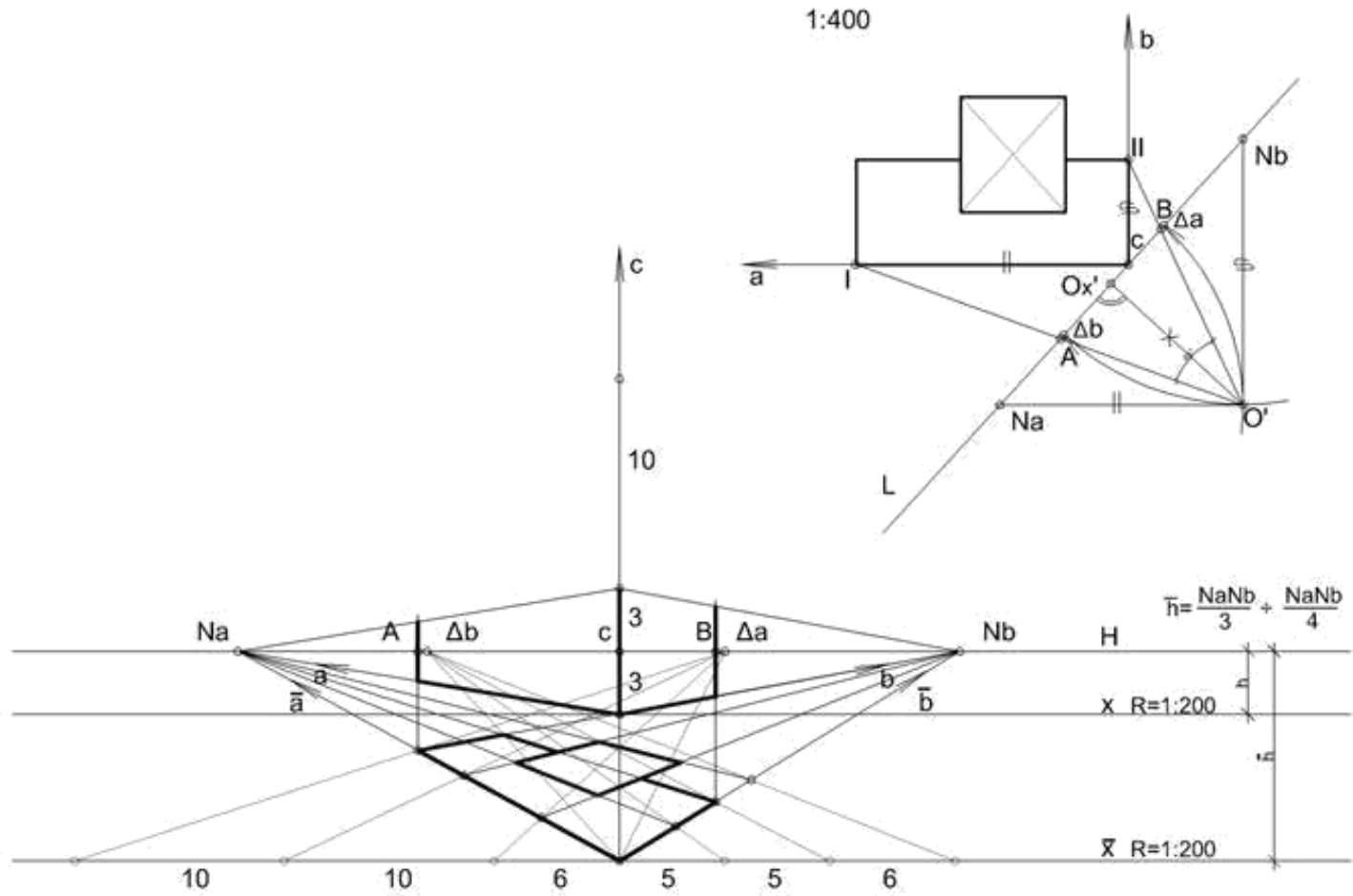



Метода координатног система са спуштеном основом

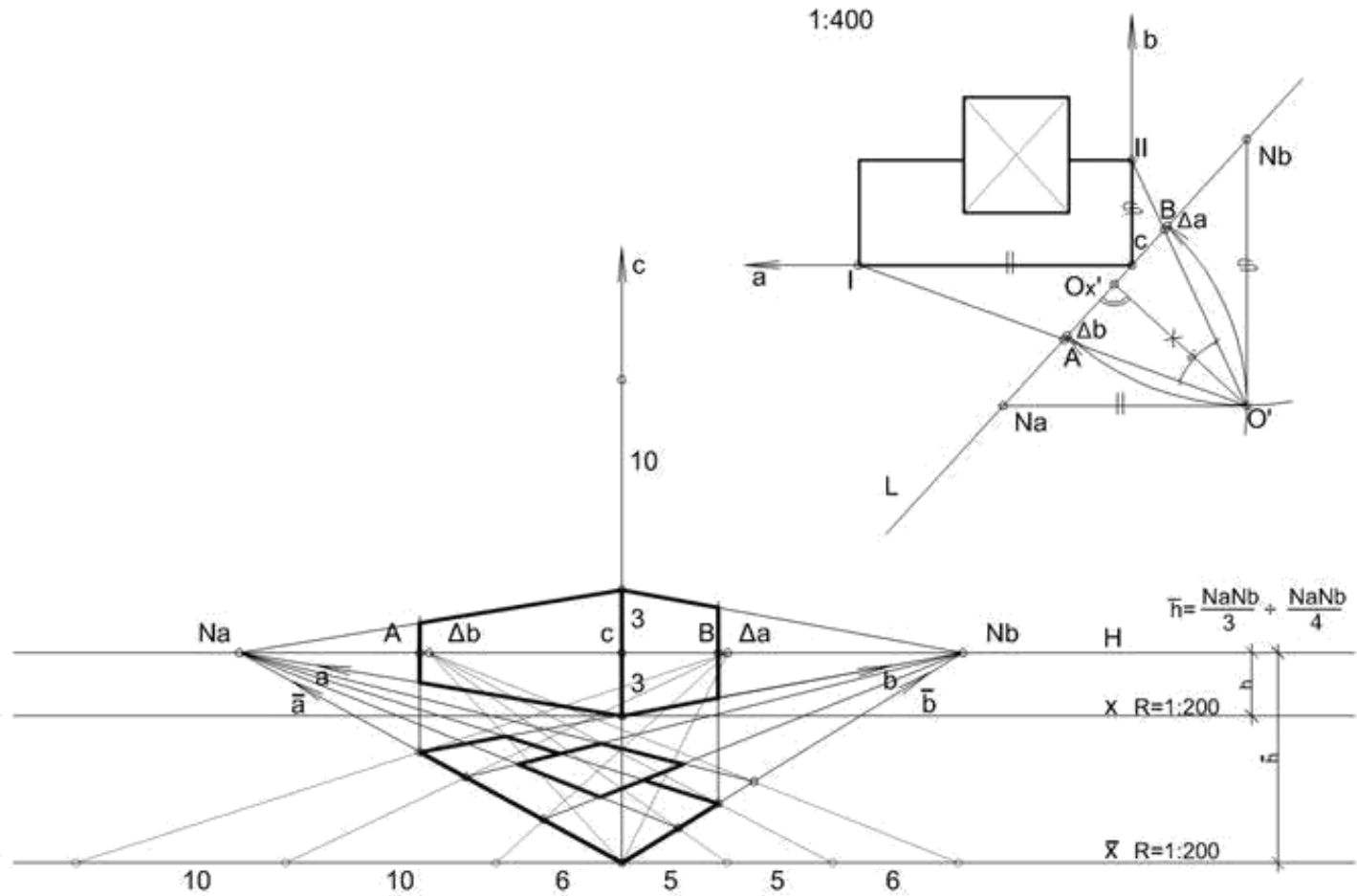



Метода координатног система са спуштеном основом

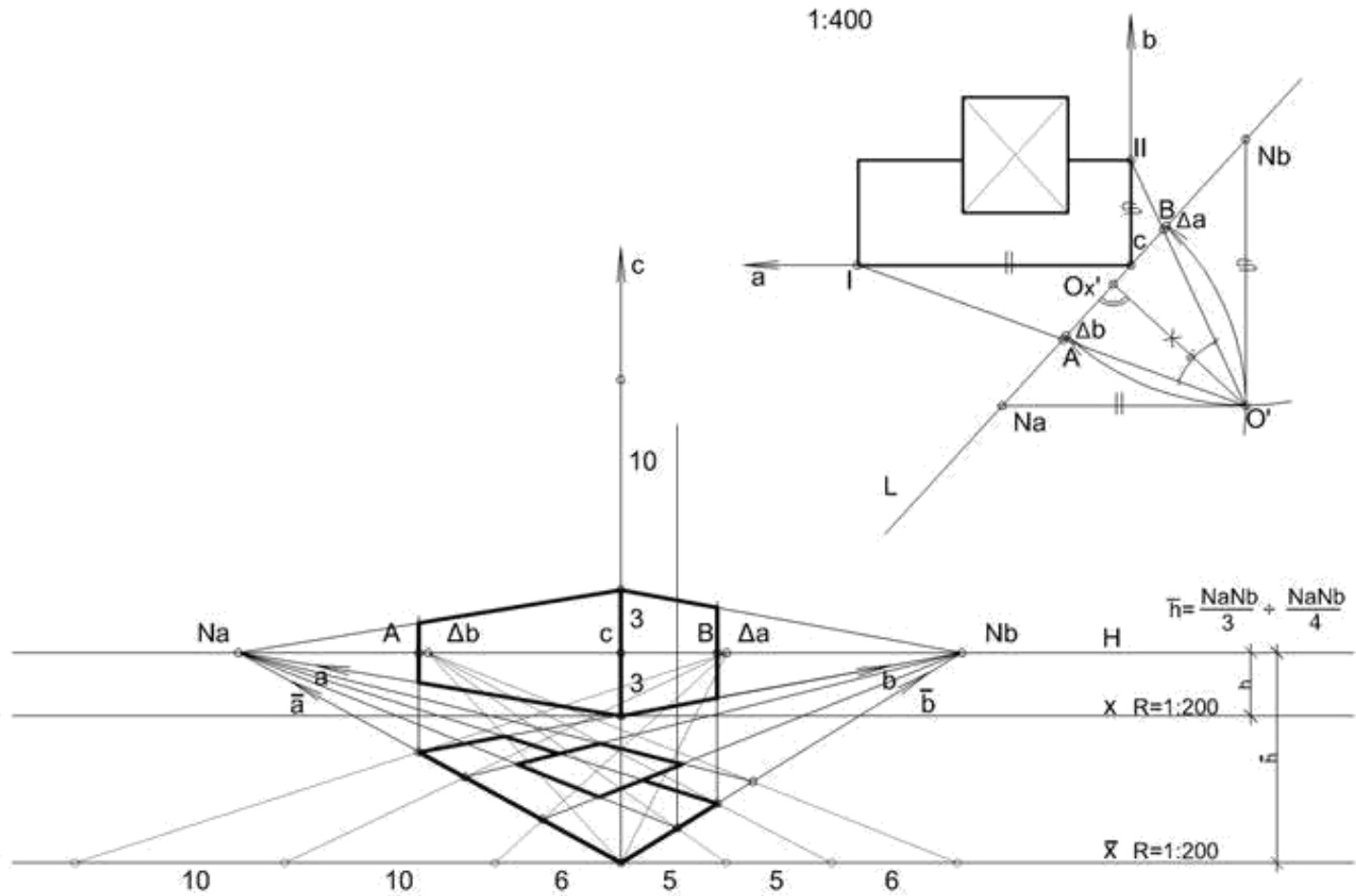



Метода координатног система са спуштеном основом

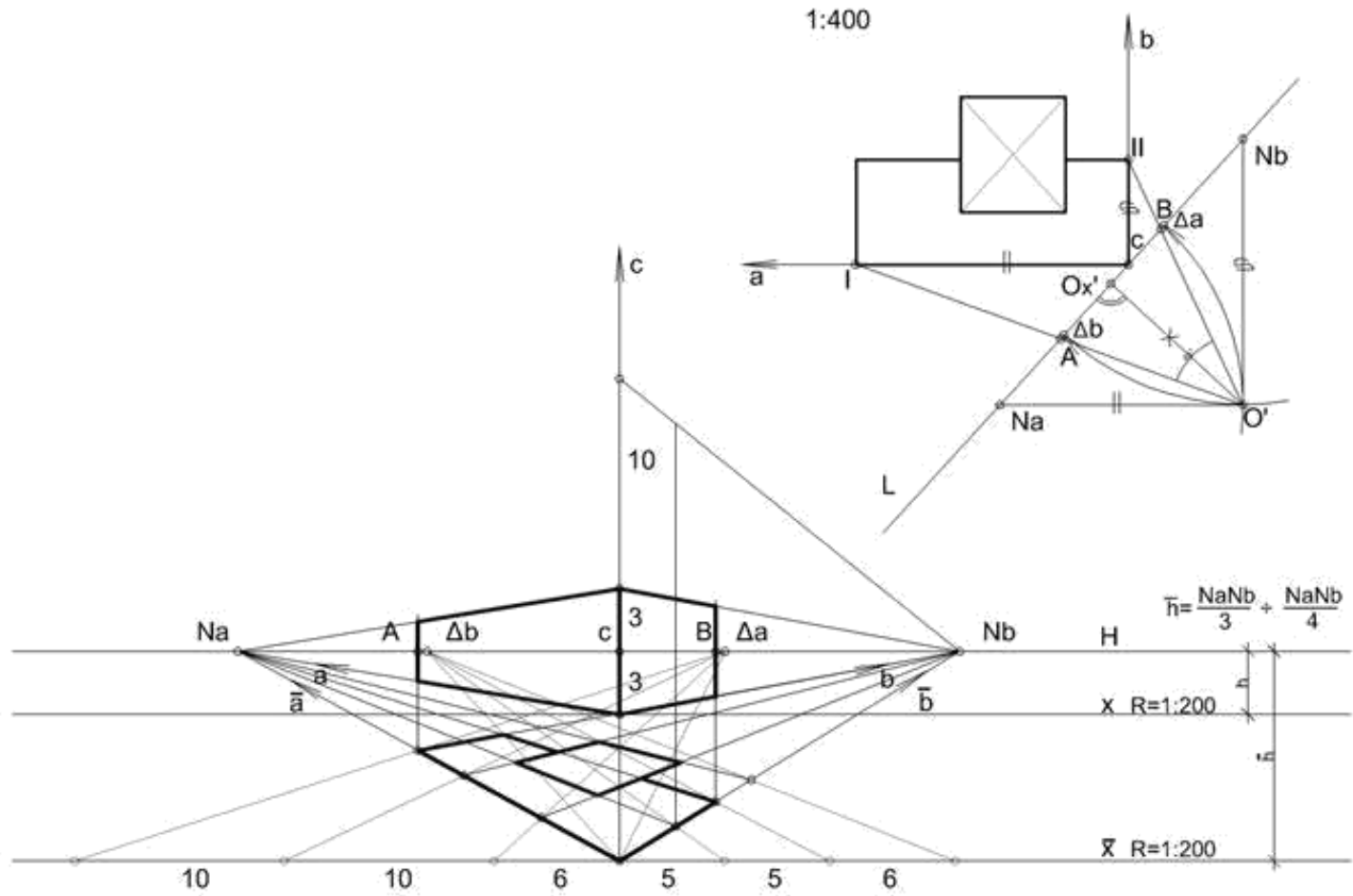



Метода координатног система са спуштеном основом

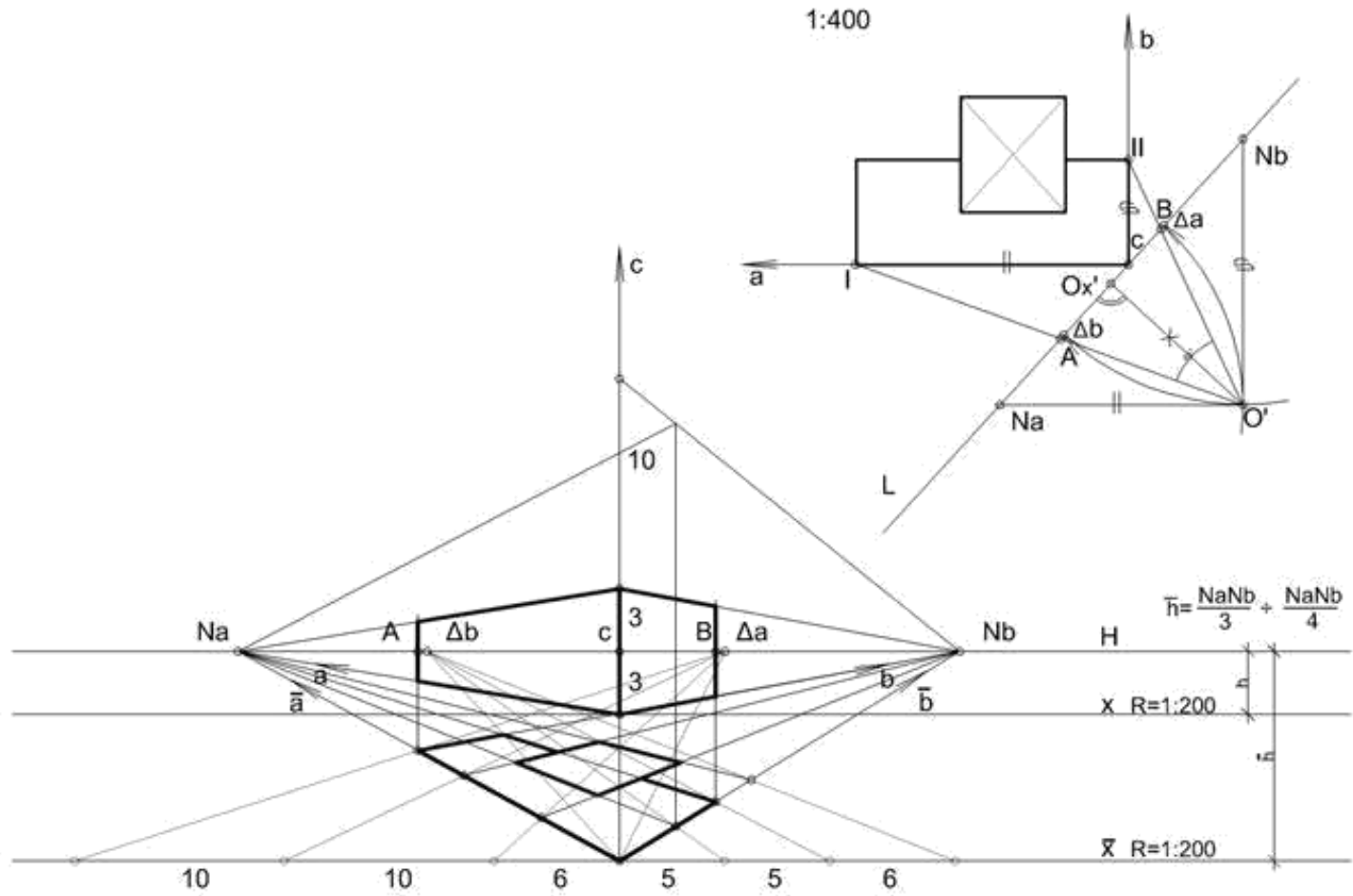



Метода координатног система са спуштеном основом

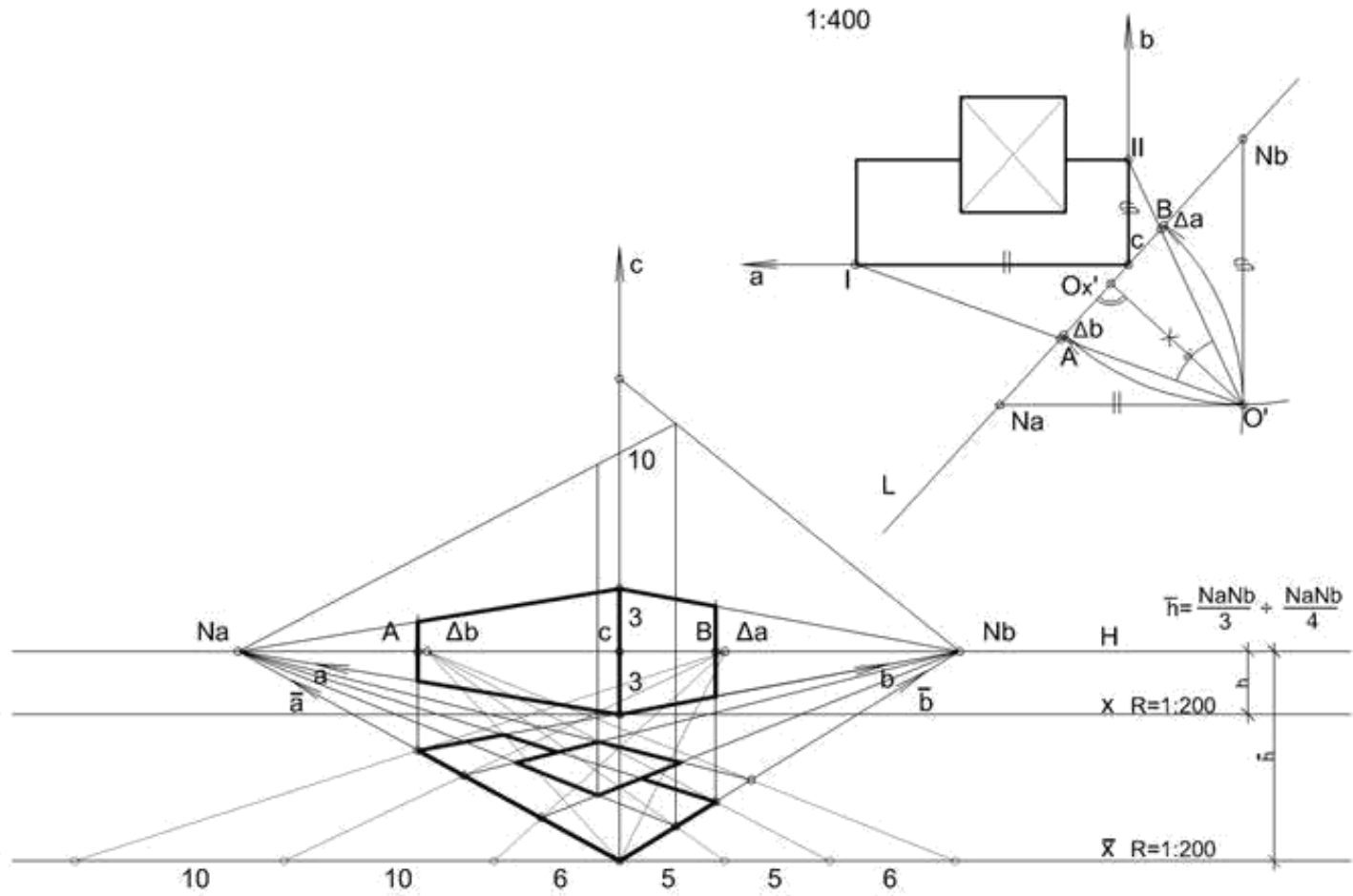



Метода координатног система са спуштеном основом

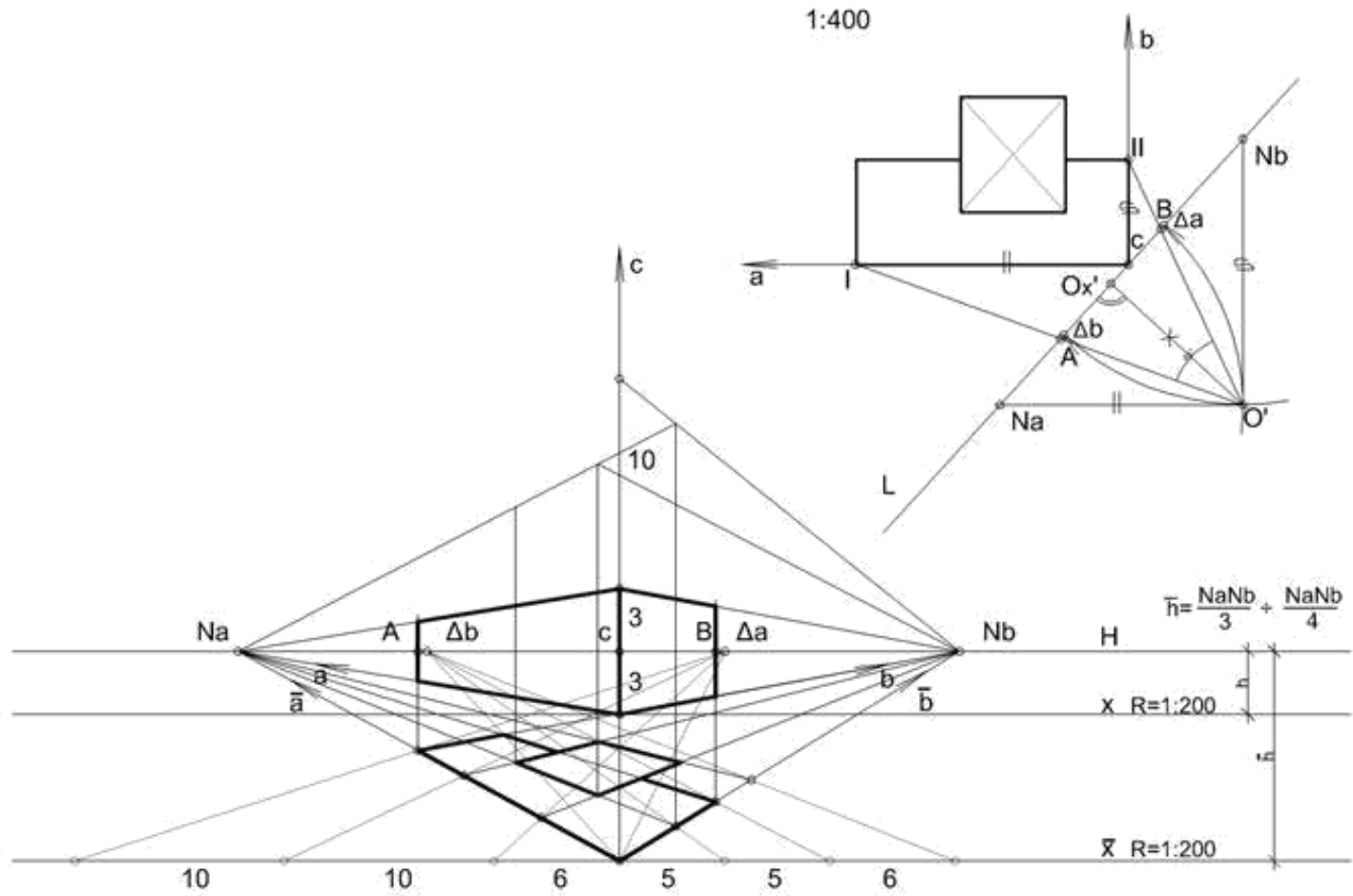



Метода координатног система са спуштеном основом

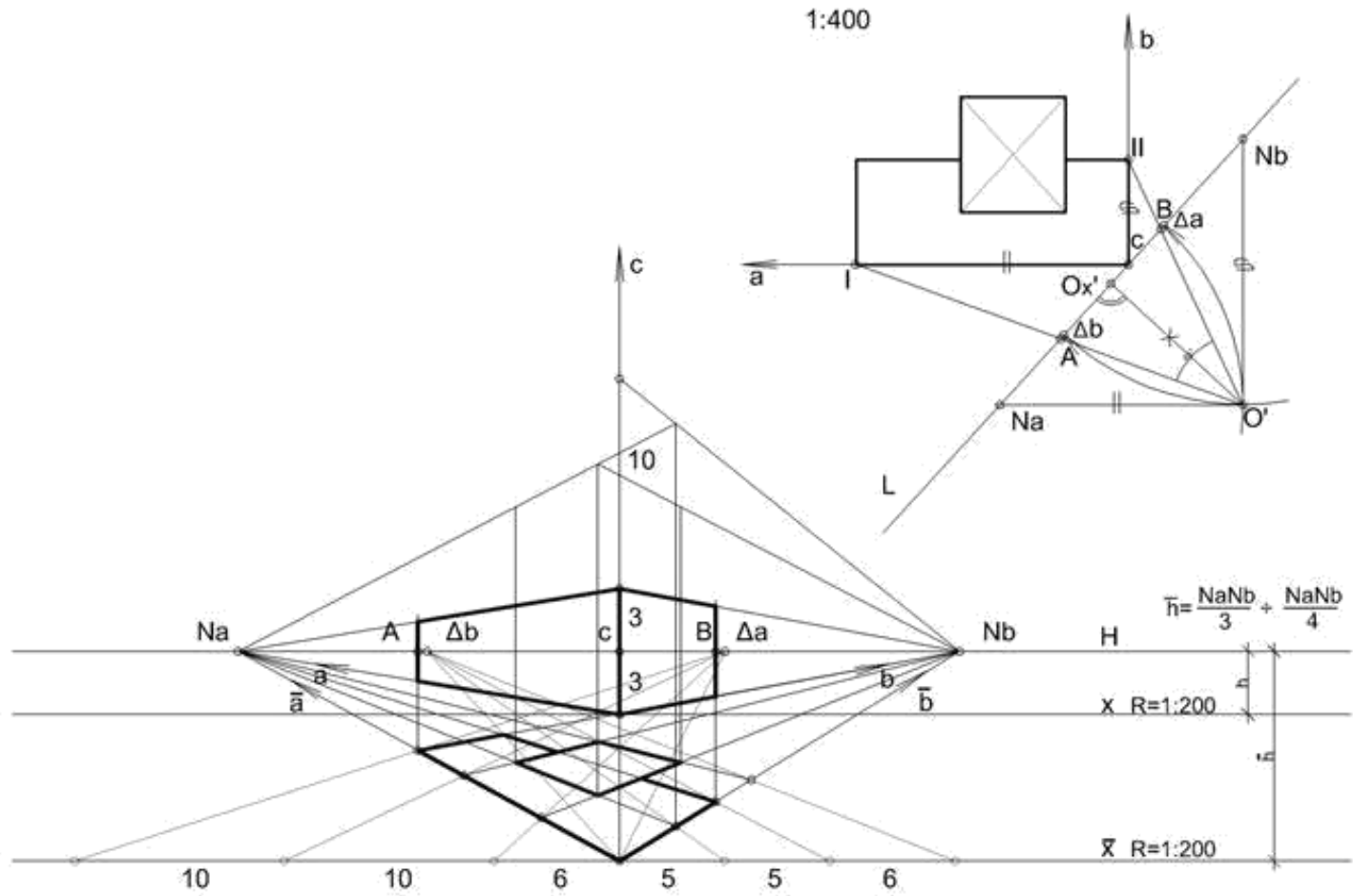



Метода координатног система са спуштеном основом

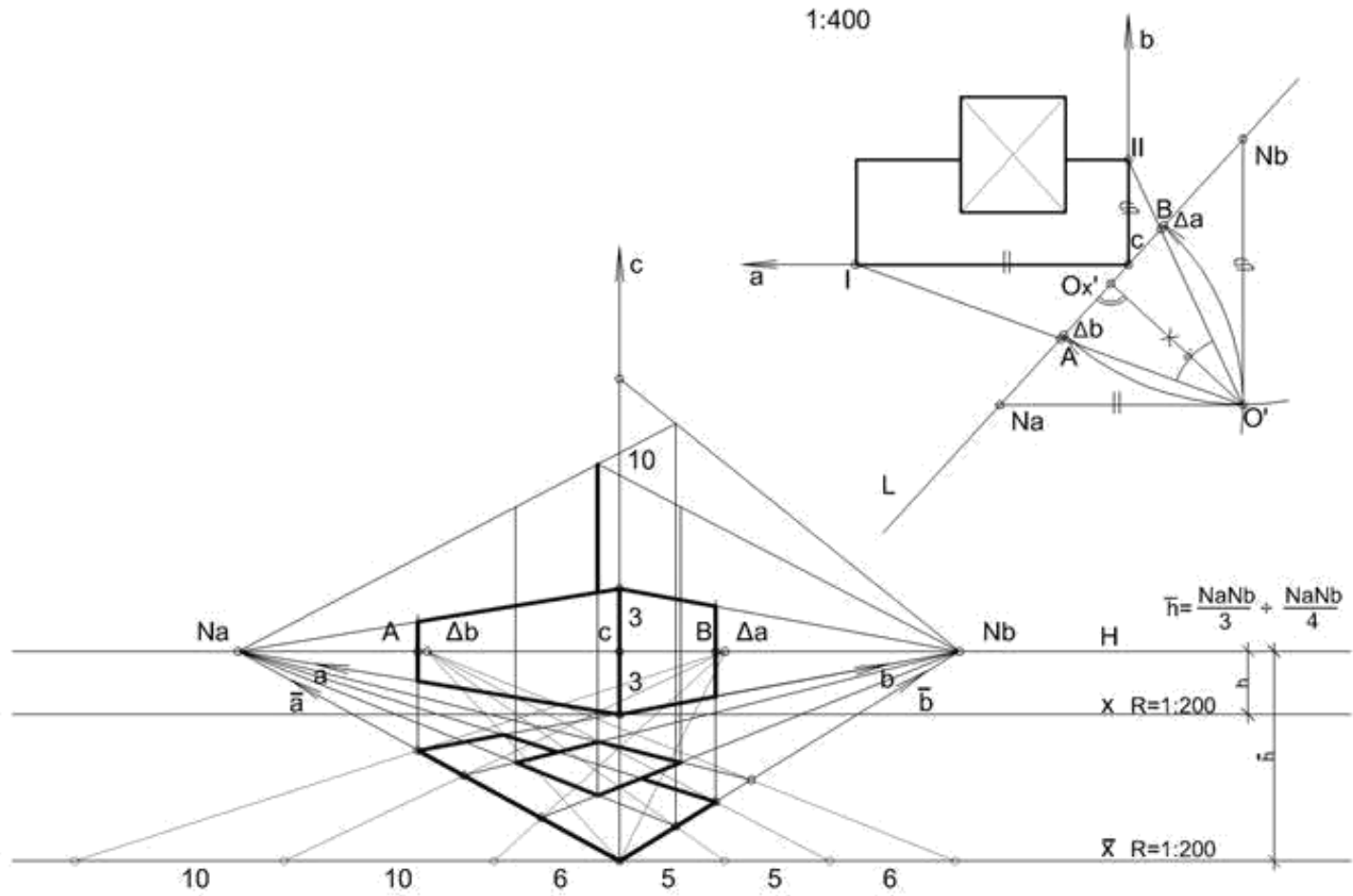



Метода координатног система са спуштеном основом

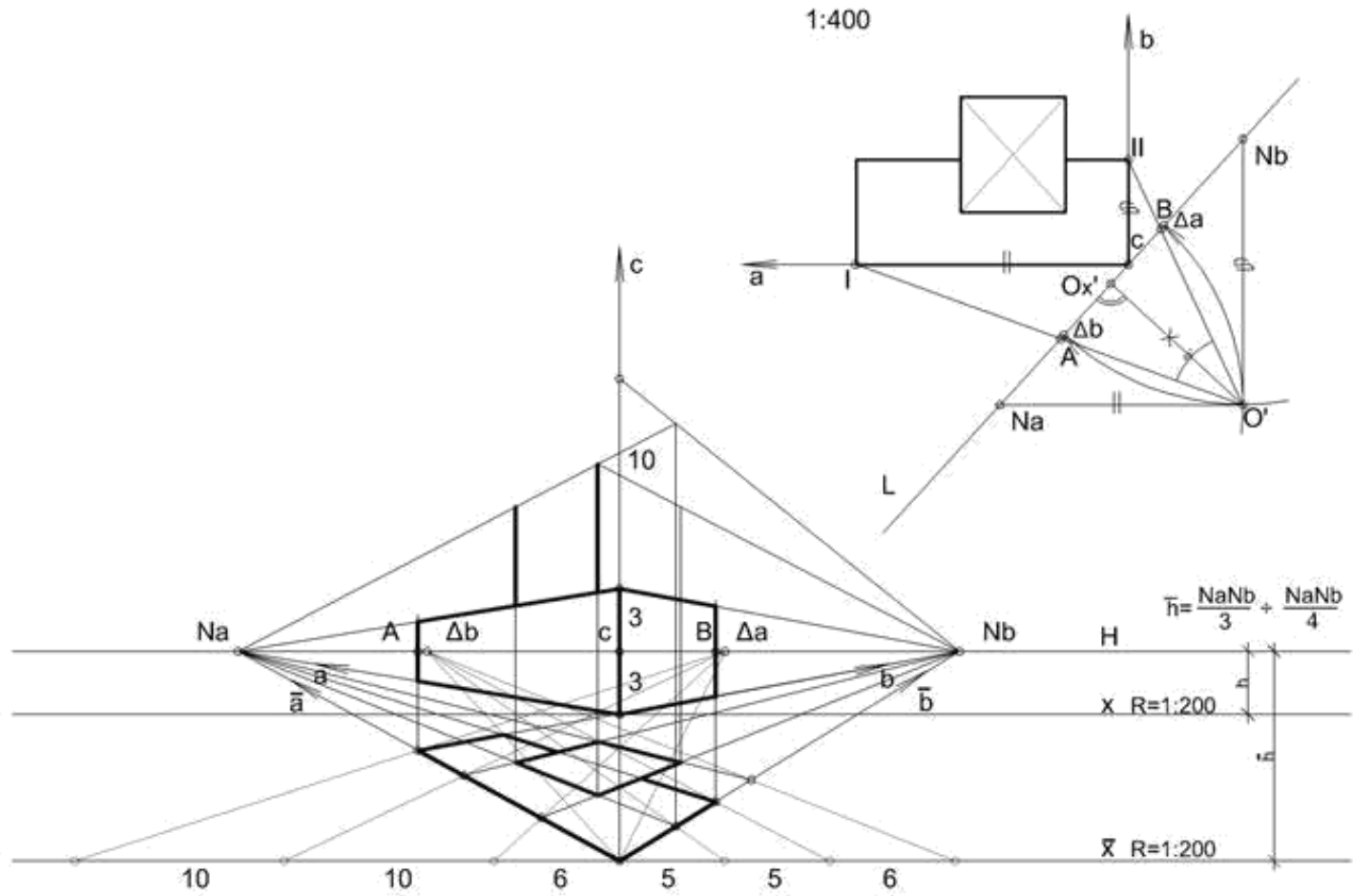



Метода координатног система са спуштеном основом

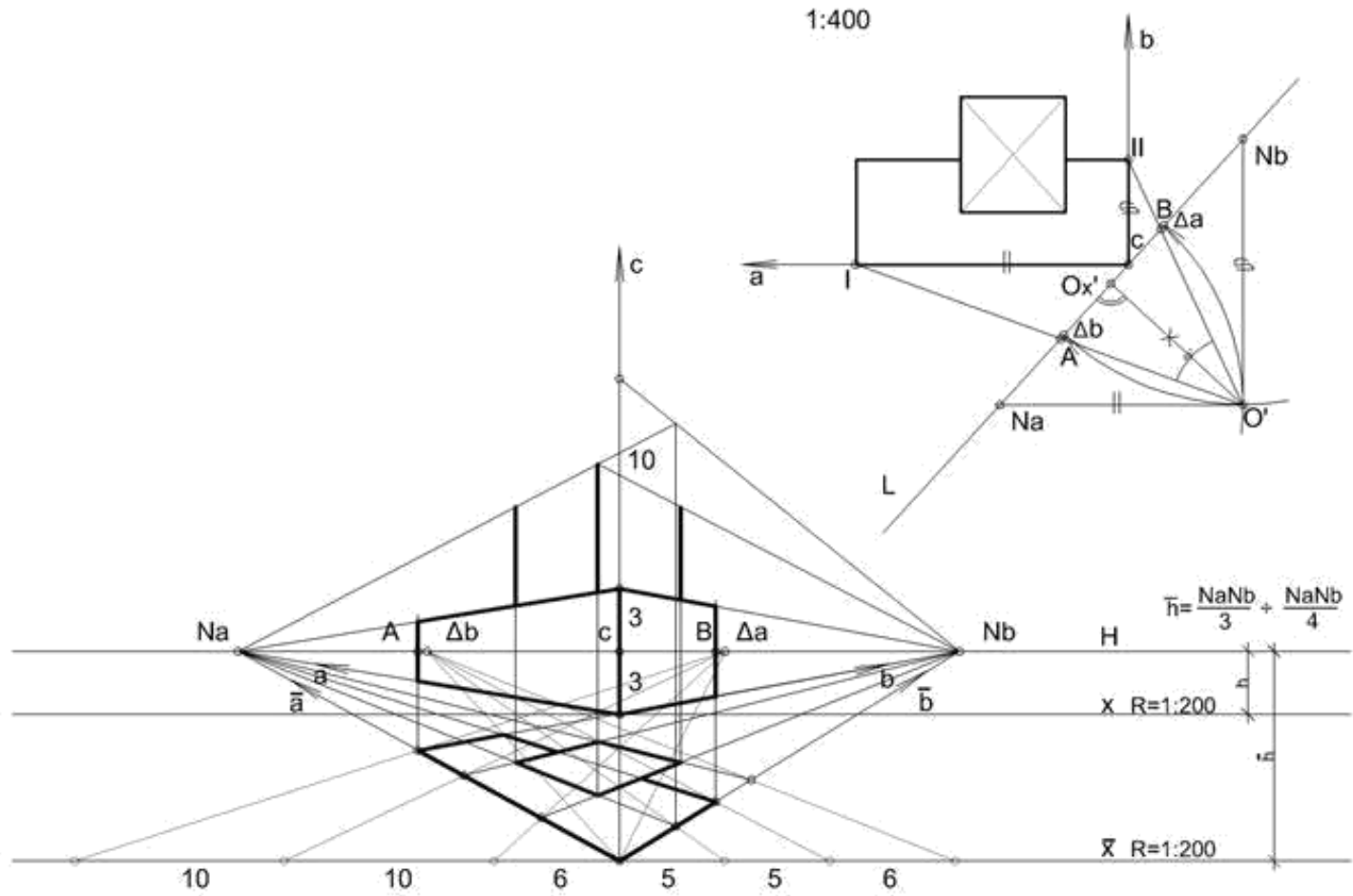



Метода координатног система са спуштеном основом

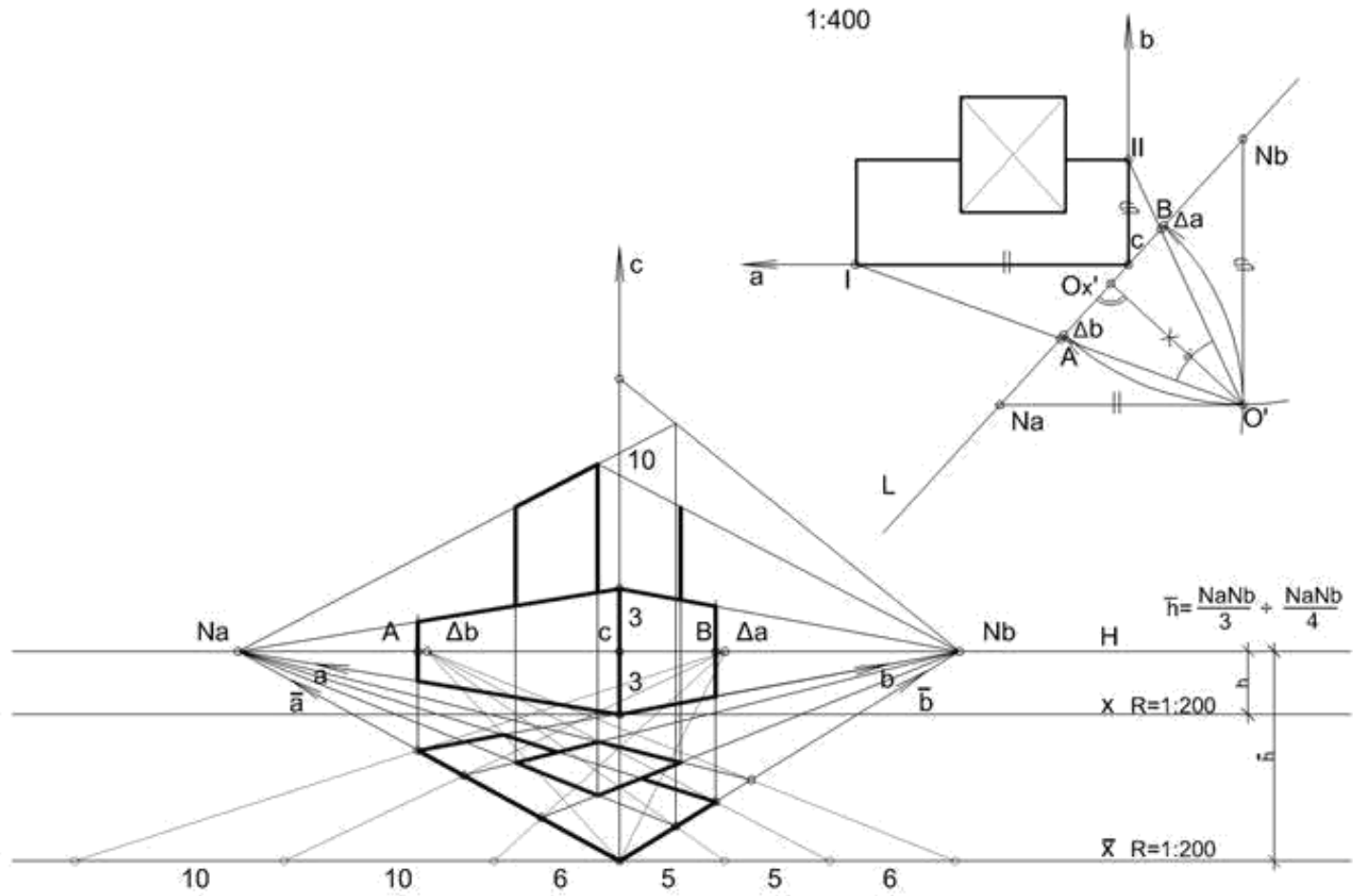



Метода координатног система

Пример 2

распоред на листу

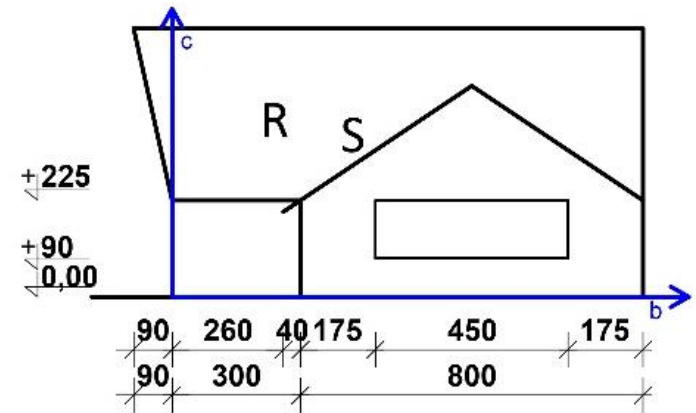
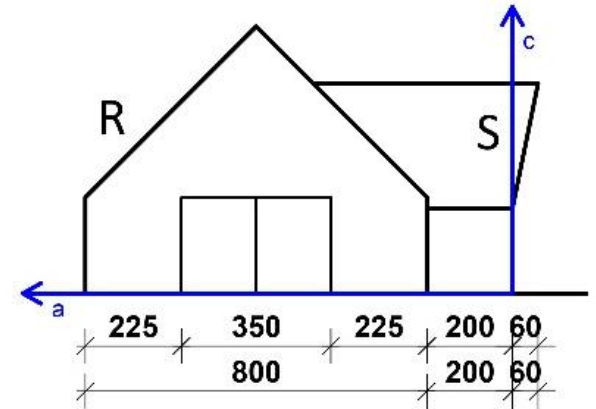
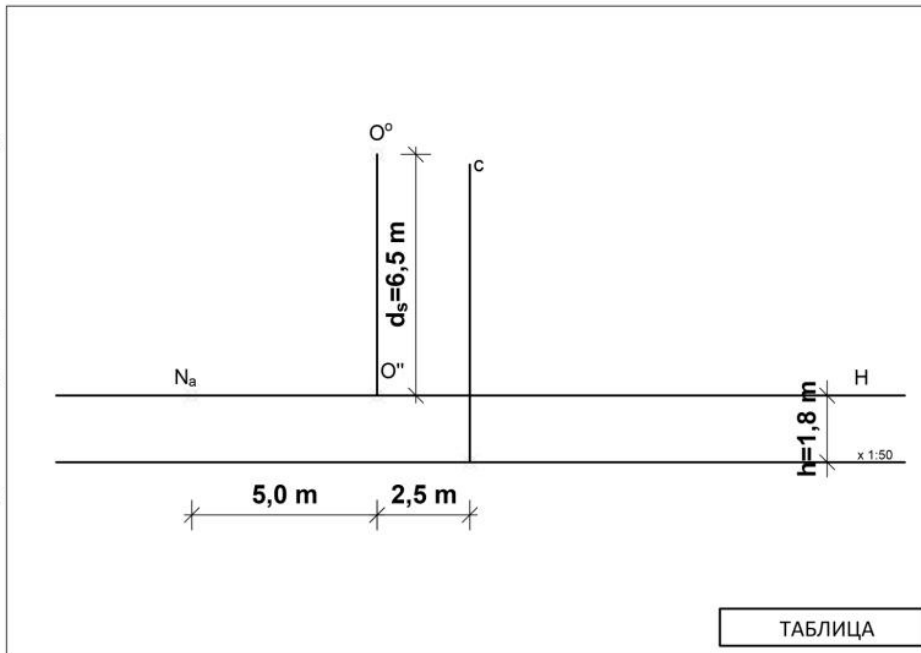



Метода координатног система

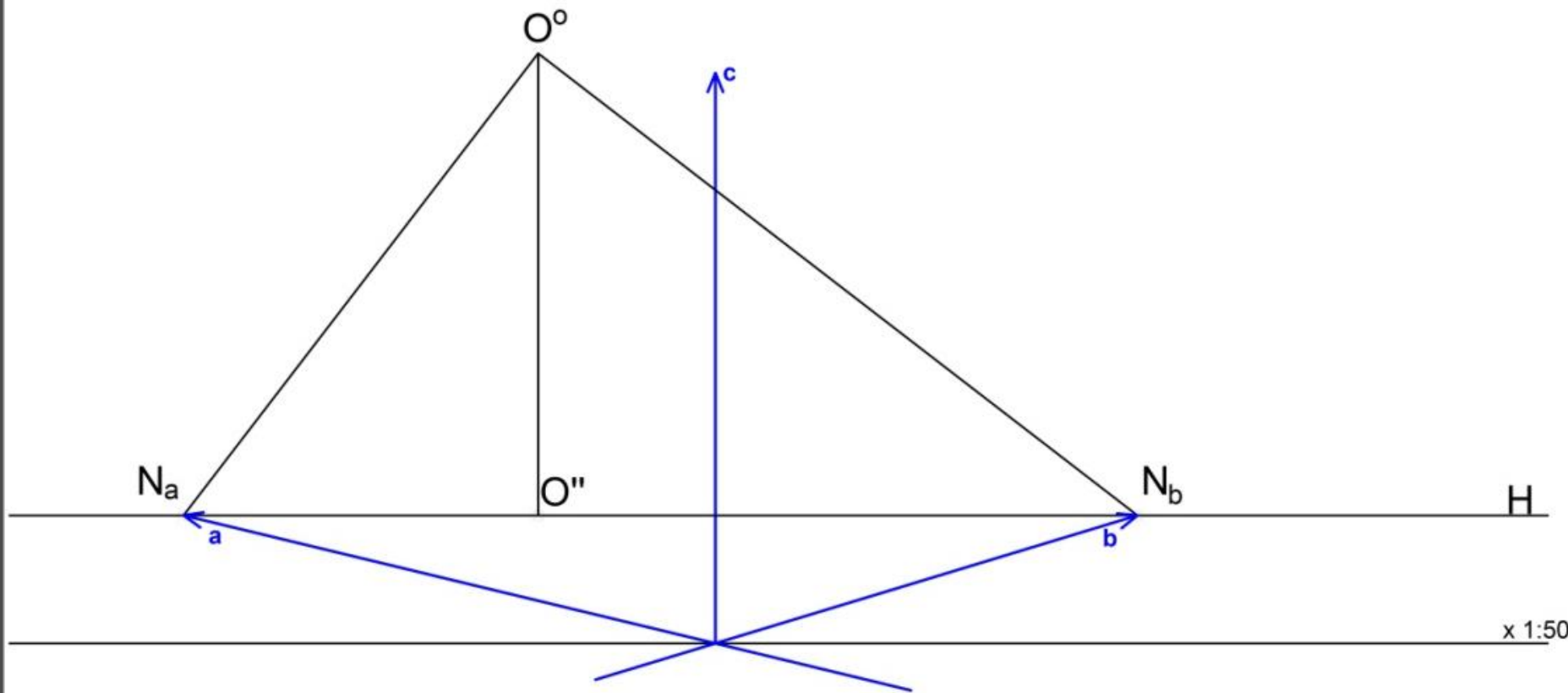



Метода координатног система

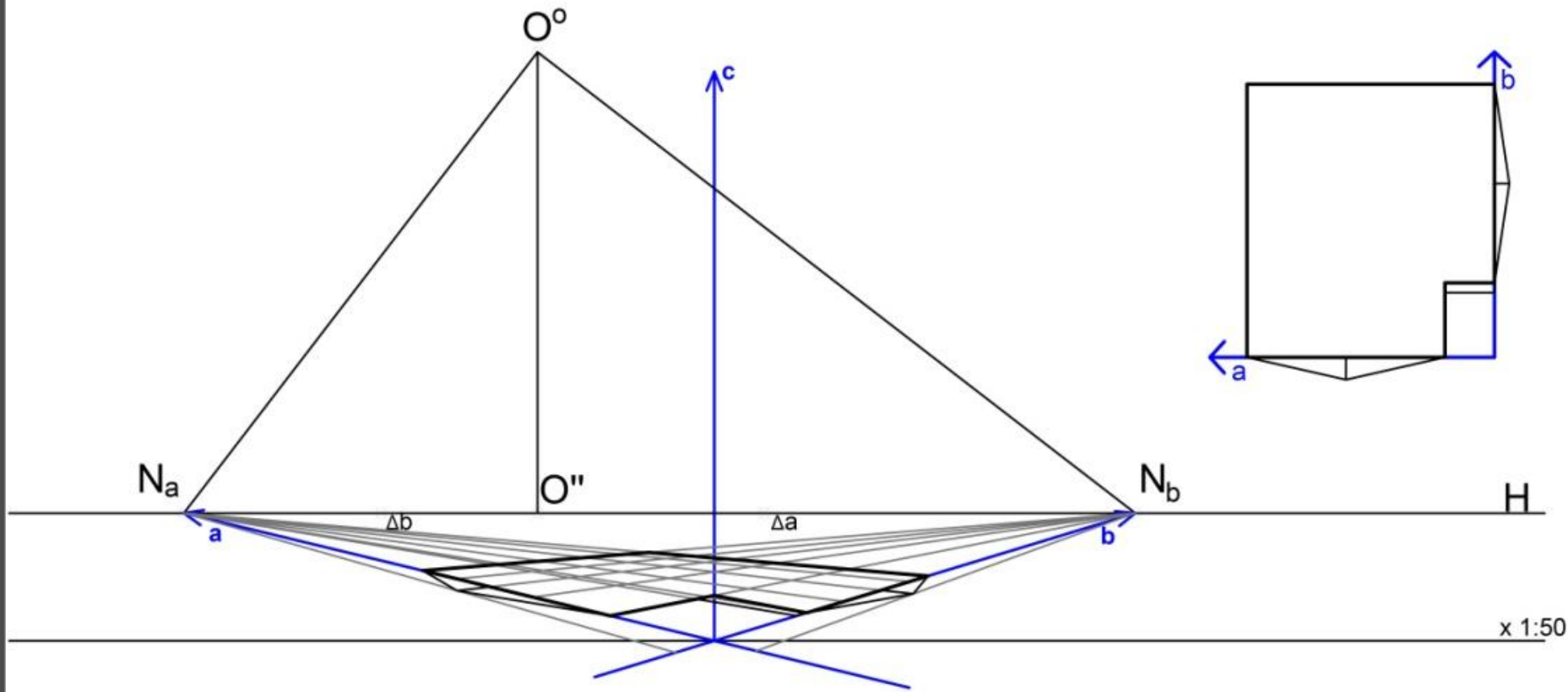



Метода координатног система

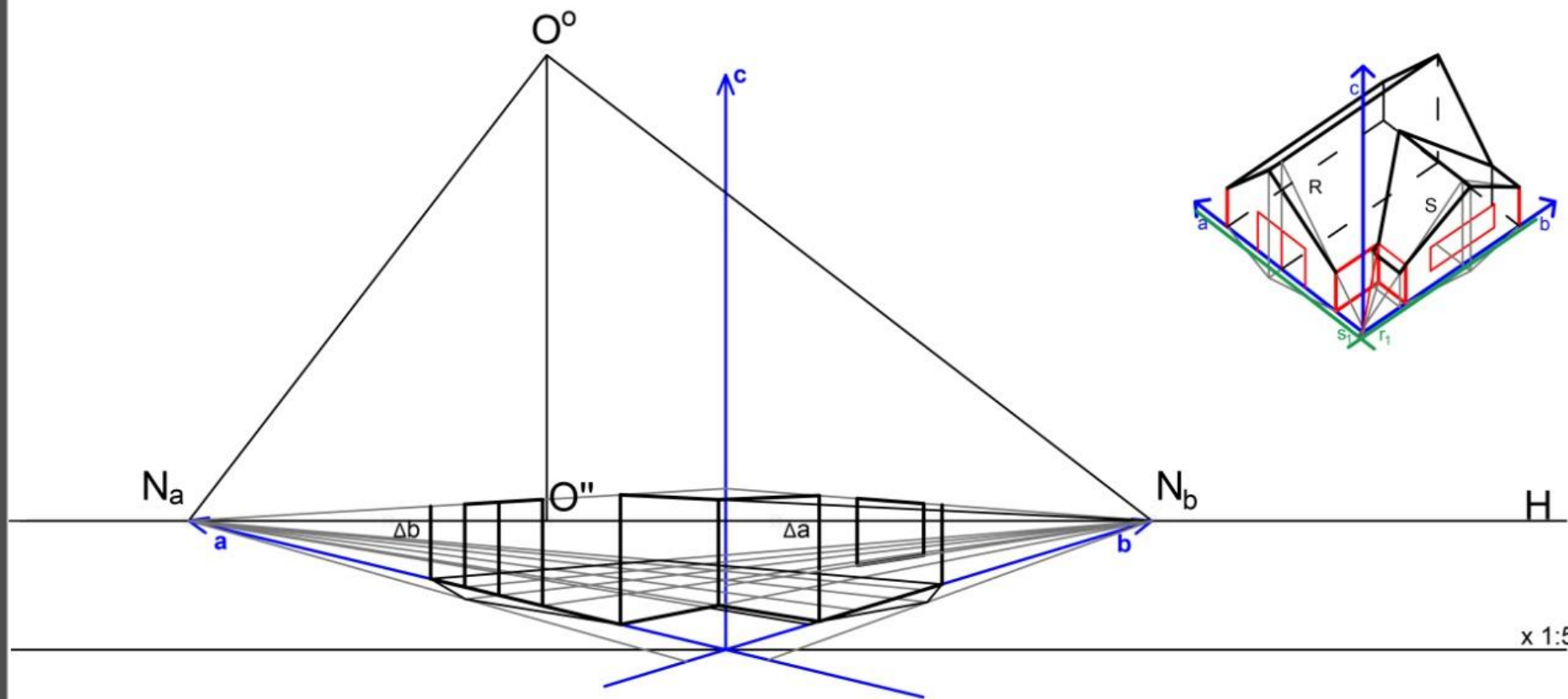



Метода координатног система

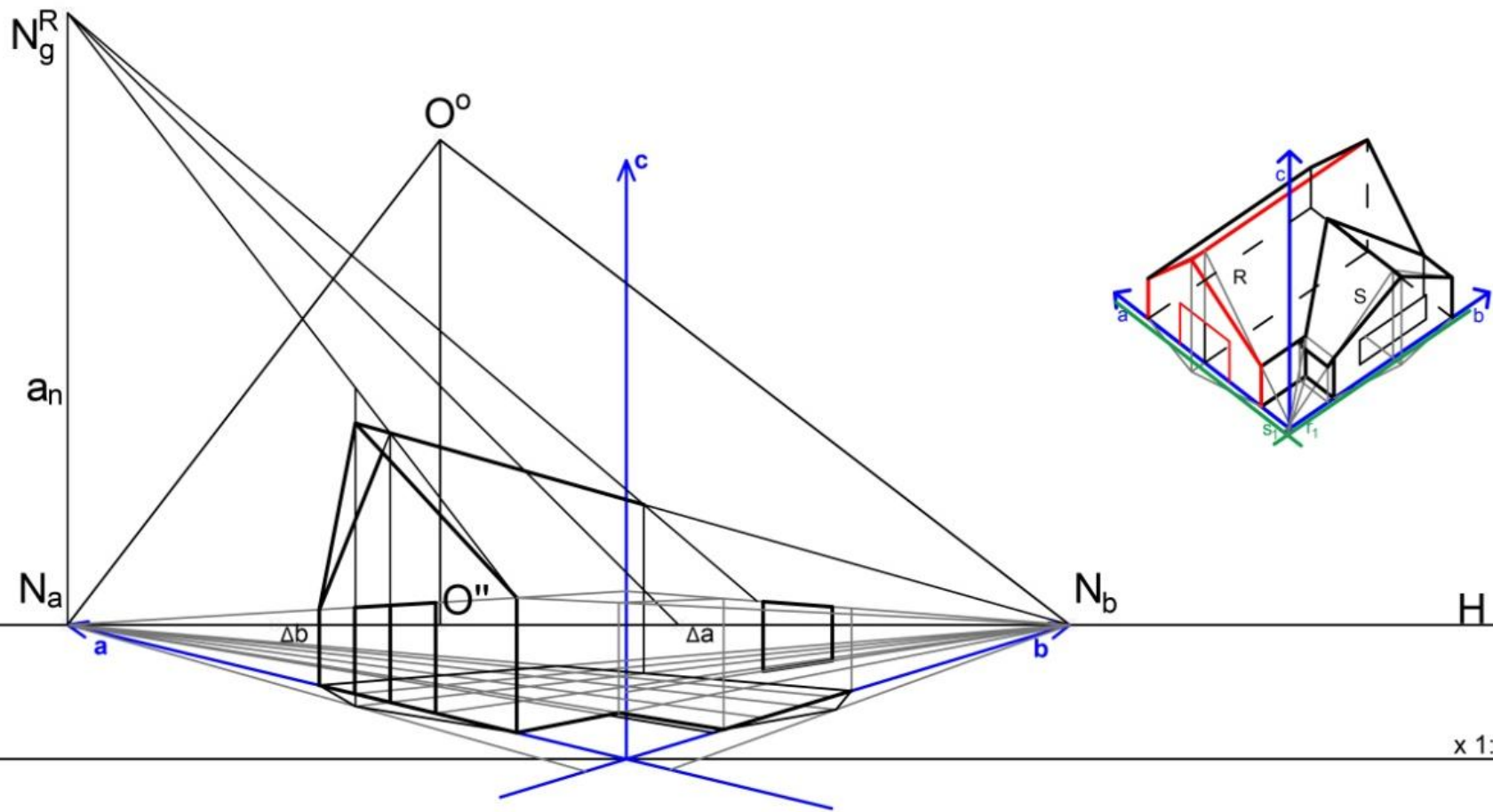



Метода координатног система

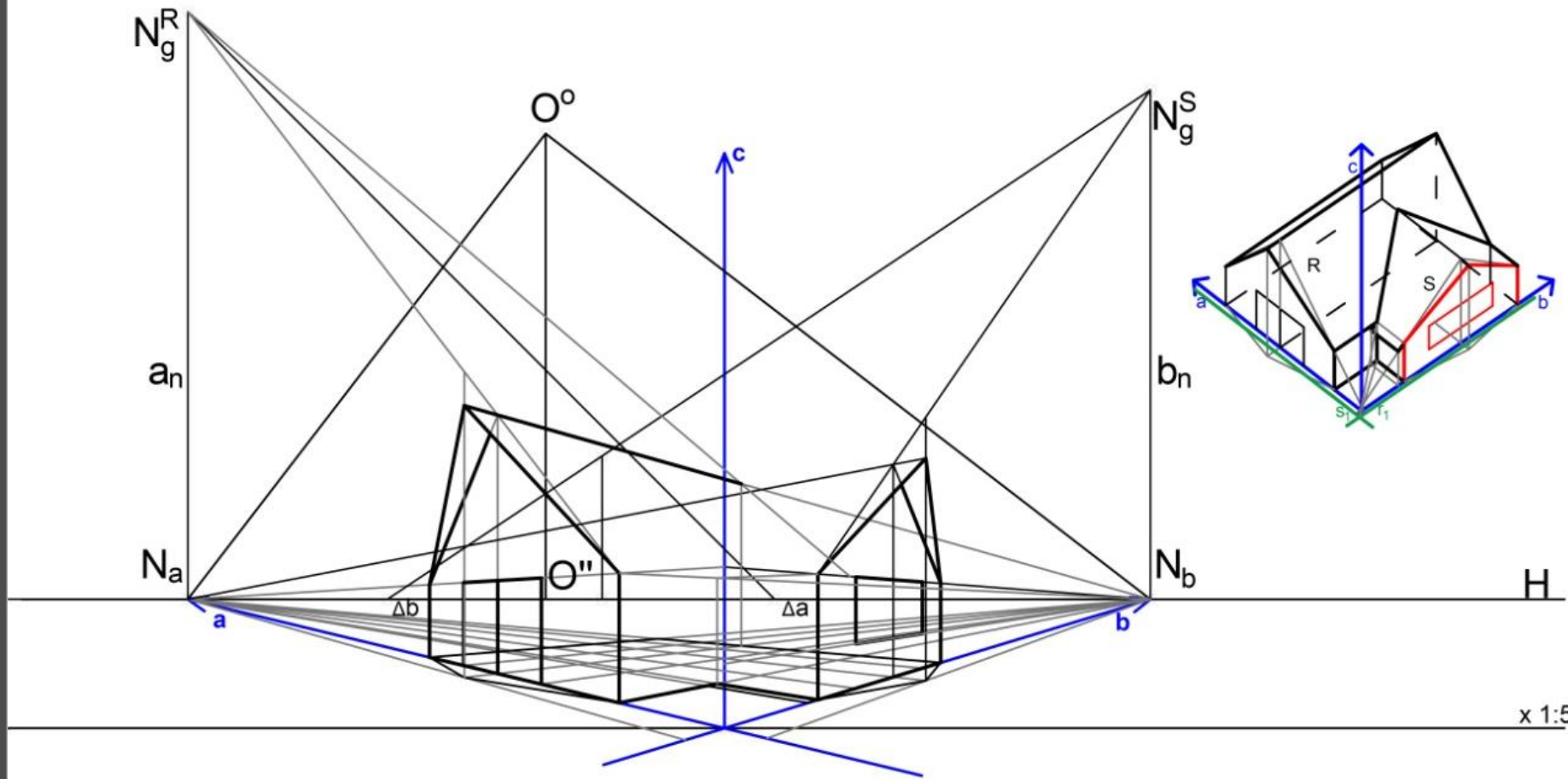



Метода координатног система

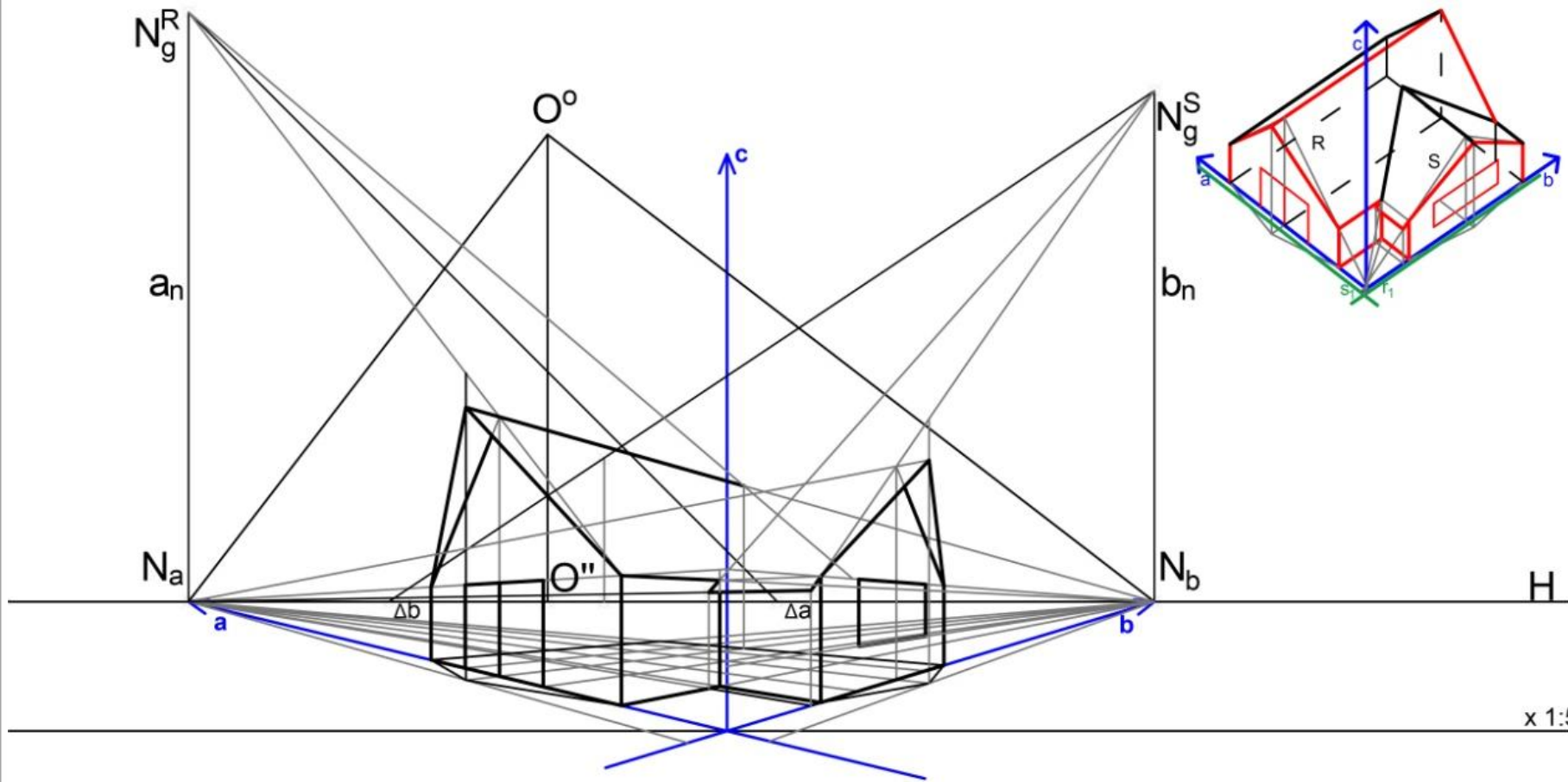



Метода координатног система

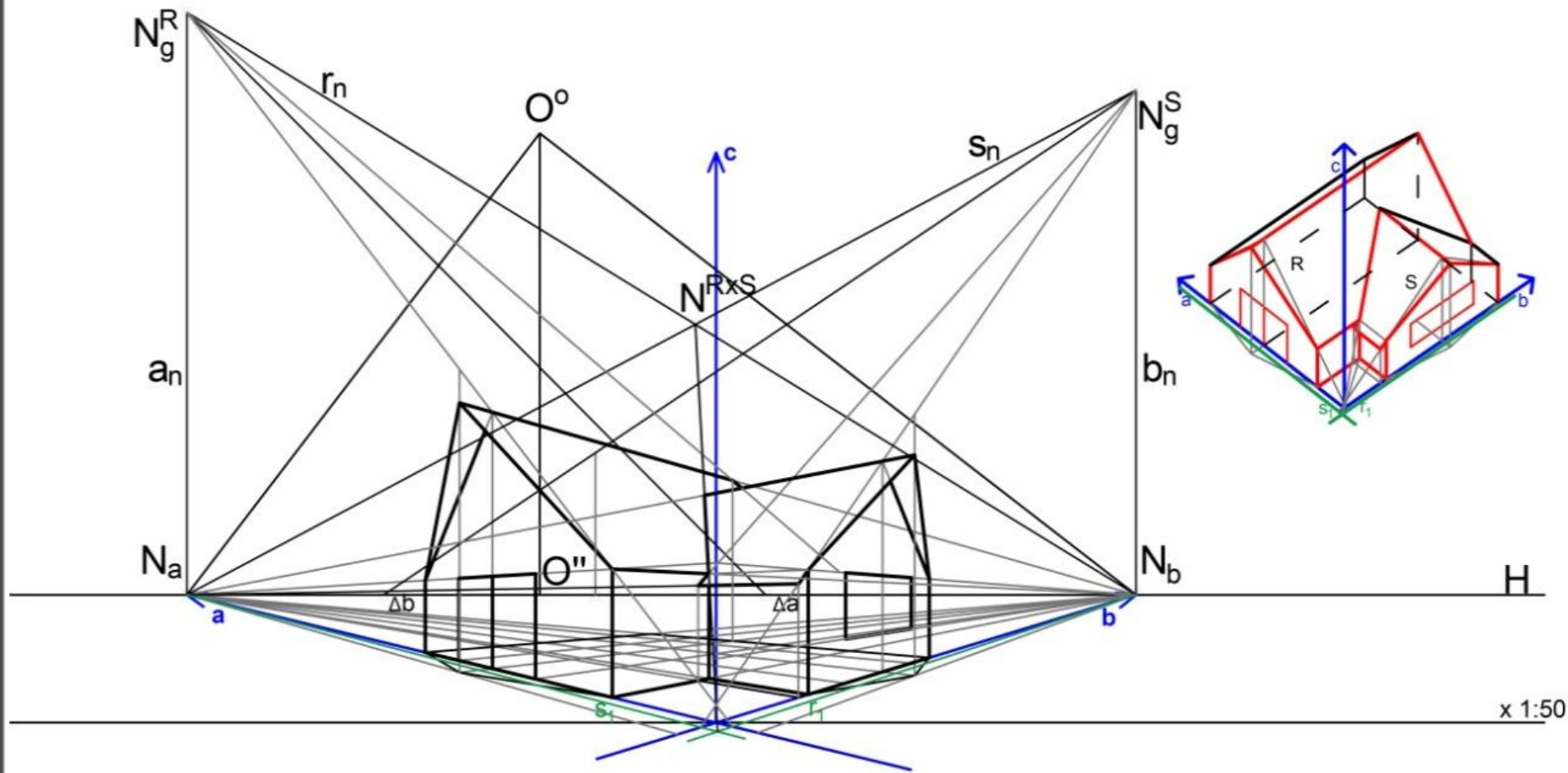



Метода координатног система

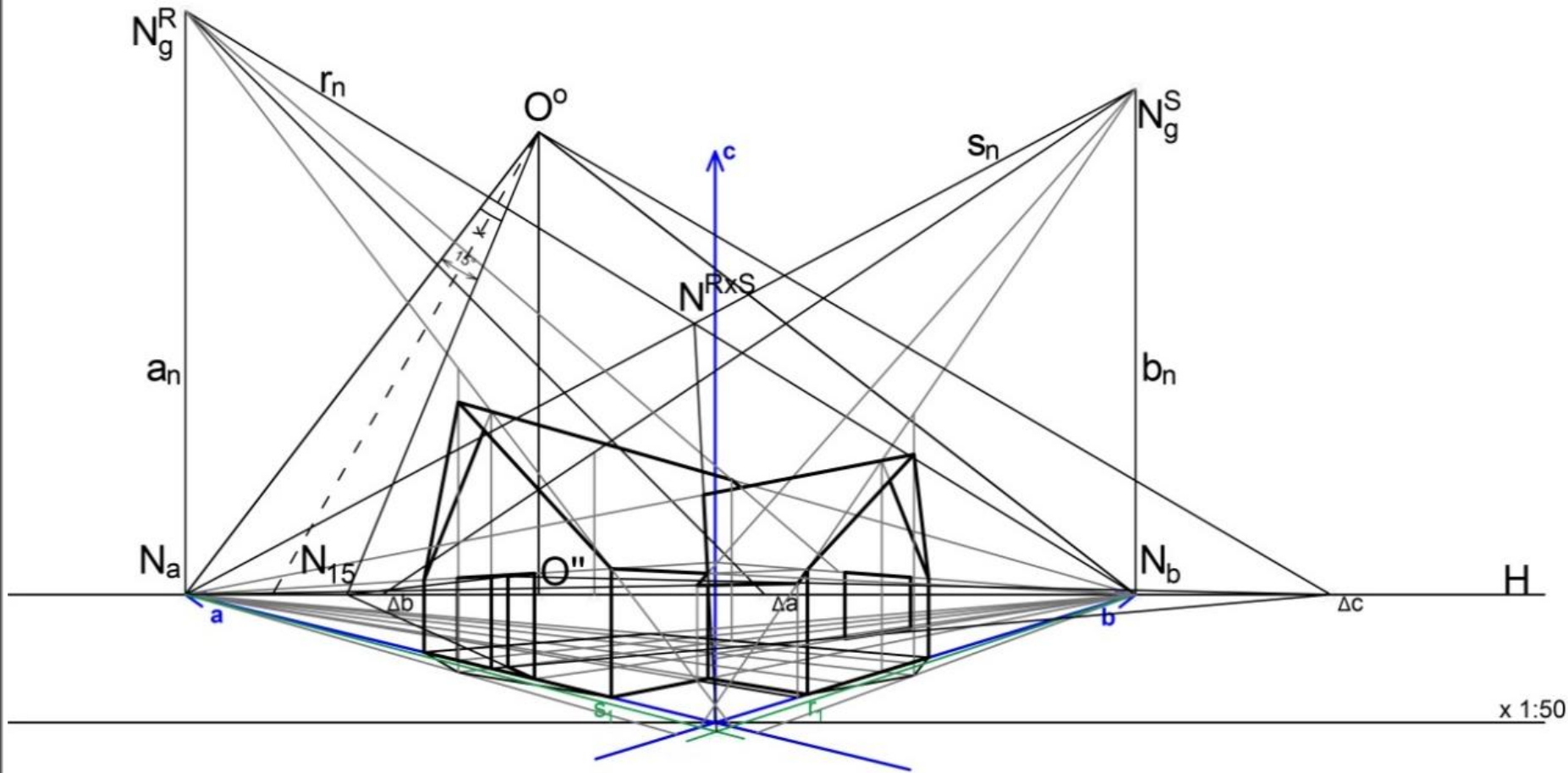



Метода координатног система

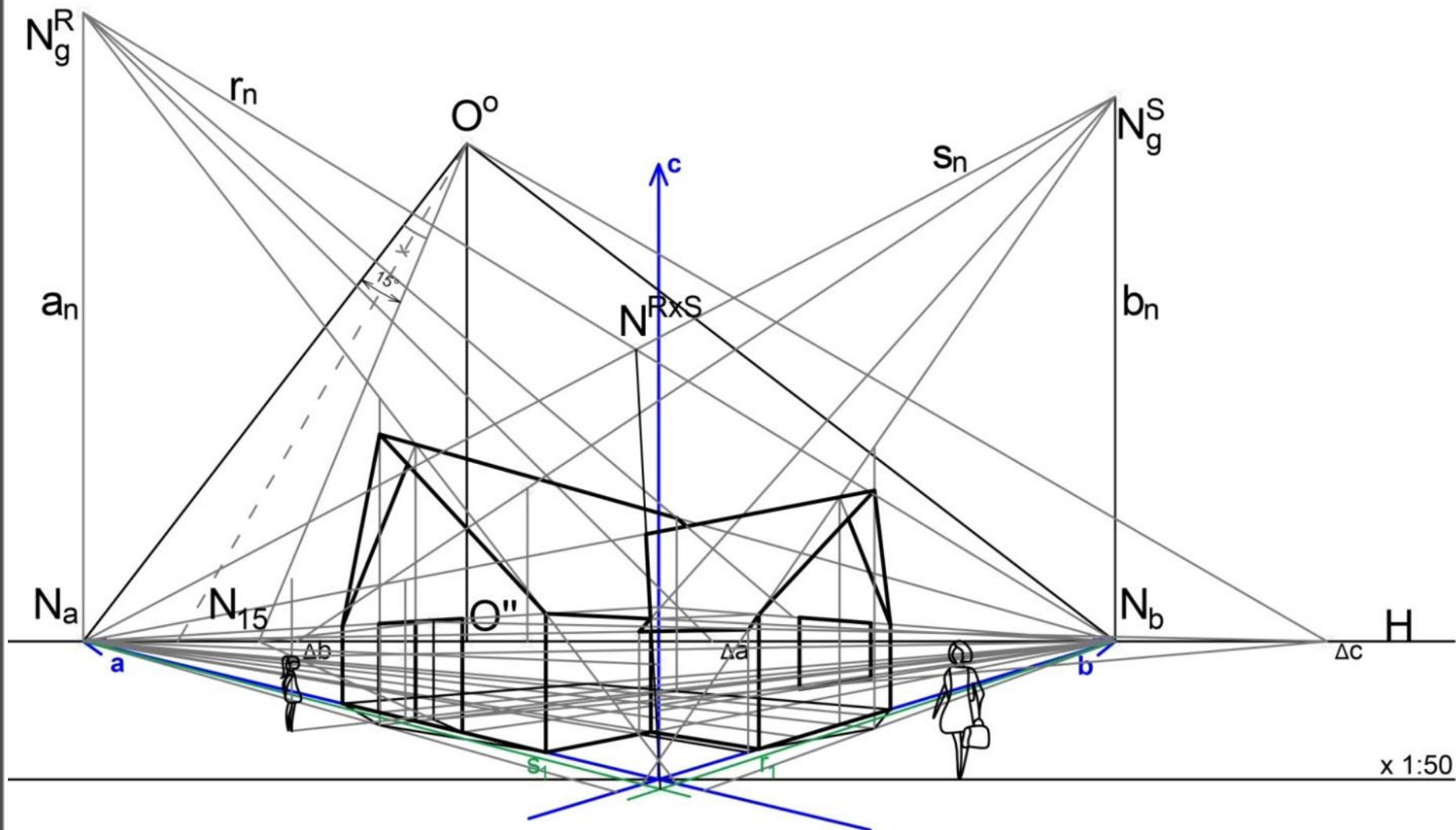



Метода координатног система са спуштеном основом

